

NEW TECNO SISTEM Srl

AVVOLGIBILI - PVC- BLINDATI - ZANZARIERE
FABBRICA INFISSI E COMPLEMENTI PER SERRAMENTI

WWW.NEWTECNOSISTEMSRL.COM

WWW.NEWTECNOSISTEMSRL.COM

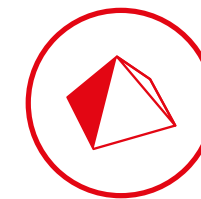

NEW TECNO SISTEM Srl

AVVOLGIBILI - PVC- BLINDATI - ZANZARIERE
FABBRICA INFISSI E COMPLEMENTI PER SERRAMENTI

INDICE

1. Linea Zanzariera Free	3
2. Linea Incassate Free.....	15
3. Linea Plissettate	32
4. Linea Bottoni	43
5. Linea Rullo - Fisse	
Scorrevoli - Battenti.....	57
6. Linea Avvolgibili e Accessori	
Alluminio/PVC/Acciaio.....	69
7. Linea Cassonetti	
e Monoblocchi Isolanti.....	80
8. Linea Avvolgibile Orienta.....	88

1.

LINEA
ZANZARIERA
FREE

ZANZARIERA
FREE



C'è chi è distratto, chi non ha tempo, chi è troppo occupato e c'è chi pensa a tutti voi.
Free la zanzariera che si richiude da sola.
Il suo innovativo sistema permette alla zanzariera di richiudersi autonomamente al vostro passaggio.

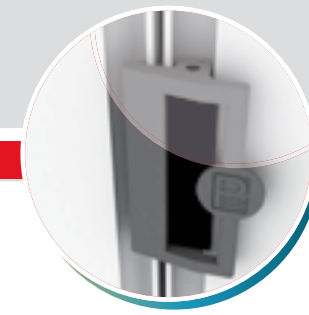

MANIGLIA PUSH AND CLOSE

Tu spingi e lei si richiude da sola.
La pratica maniglia permette alla zanzariera di essere movimentata per le operazioni di apertura, mentre funge da blocco durante la fase di riposo.



GUIDA BASSA

La guida a pavimento è di soli 4 mm di spessore, eliminando qualsiasi ostacolo durante il passaggio, rendendolo agevole e sicuro.



TELI DISPONIBILI

NOR (di serie)
NER a richiesta
ANOR + 12,50 €/mq
ANER + 12,50 €/mq
FAS + 12,50 €/mq

COLORI ACCESSORI

NERO

VARIANTI

ANTE ASIMMETRICHE

MISURE CONSIGLIATE

LARGHEZZA MAX PER MODULO 140 cm h 3,5 m

SEZIONE ORIZZONTALE

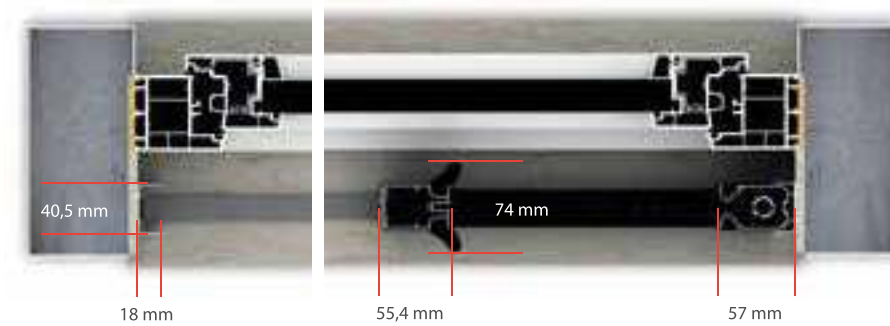

SEZIONE VERTICALE

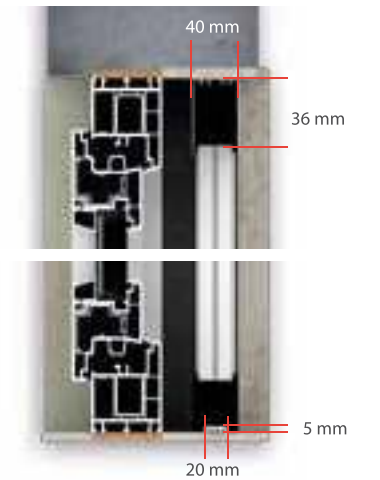

PROFILI UTILIZZATI - RAPP. 1:2

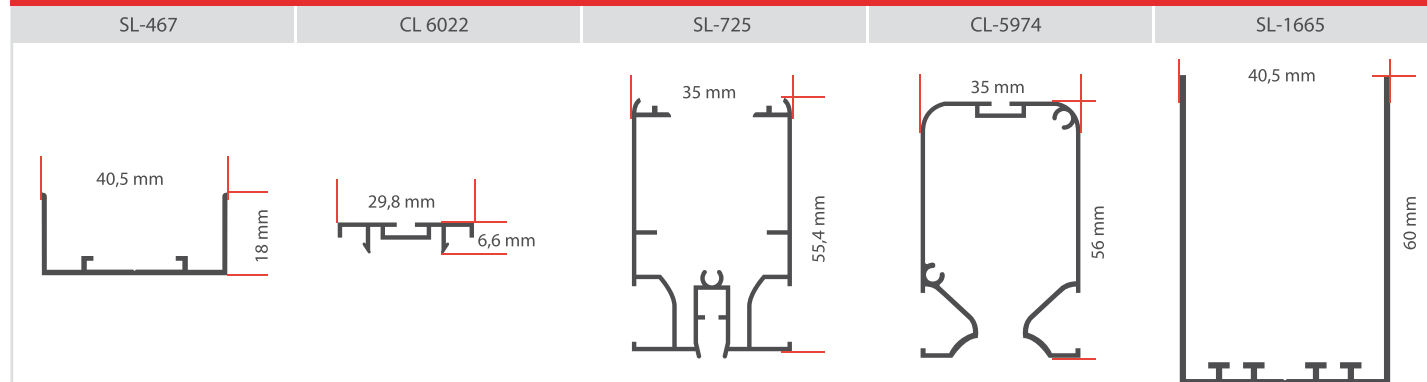

SISTEMA MODULARE

DUE ANTE



MINIMO FATTURABILE	€ AL mq	MAGGIORAZIONE RAFFAELLO	MAGGIORAZIONE EXTRA	MAGGIORAZIONE LEGNO WOODAL	MAGGIORAZIONE LEGNO SUBLIMATO
2 mq	98,50 mq	108,60 mq	136,40 €/mq	115,20 €/mq	124,80 €/mq

ZANZARIERA
FREE

NEW TECNO SISTEM
WWW.NEWTECNOSISTEMSRL.COM



NEW TECNO SISTEM
WWW.NEWTECNOSISTEMSRL.COM

PER CHI è di
non ha tempo
è troppo occupato

1

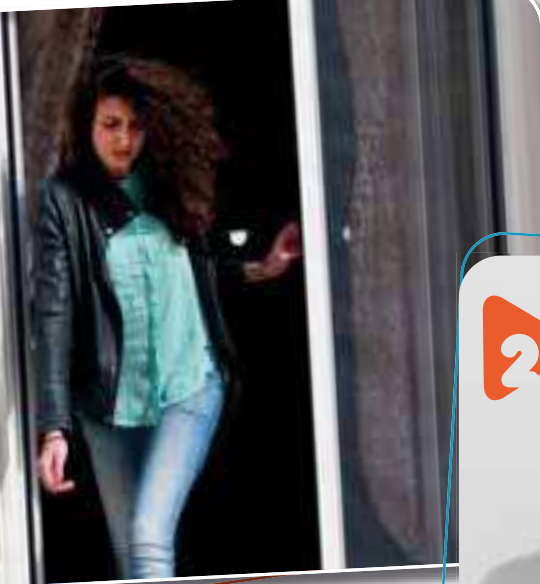

apri

2



esci

3

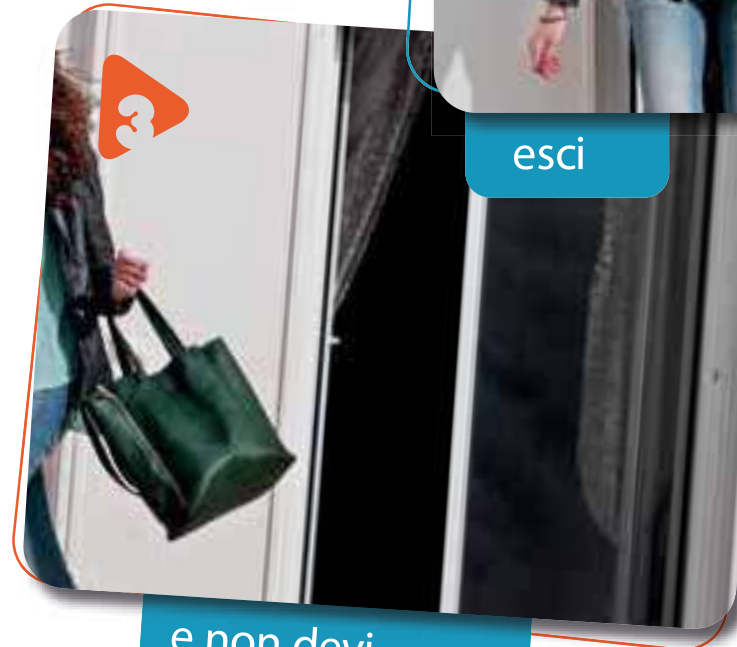

e non devi
pensare ad altro!



Free Silent è la versione ancora più silenziosa della Free Slim. Alta fino a 5 metri, modulare, la Free Silent potrà coprire con un unico modulo la larghezza di 180 cm. Le nuove meccaniche consentono una straordinaria leggerezza e silenziosità durante le operazioni di apertura e chiusura, possibile in entrambi i lati. Può essere sviluppata in kit già montato e racchiuso in un pratico pacchetto contenente profili, rete e molla pre-caricata.

SEZIONE ORIZZONTALE

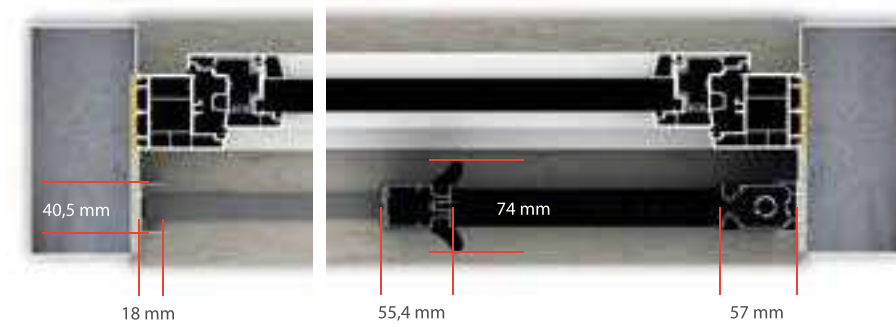

SEZIONE VERTICALE

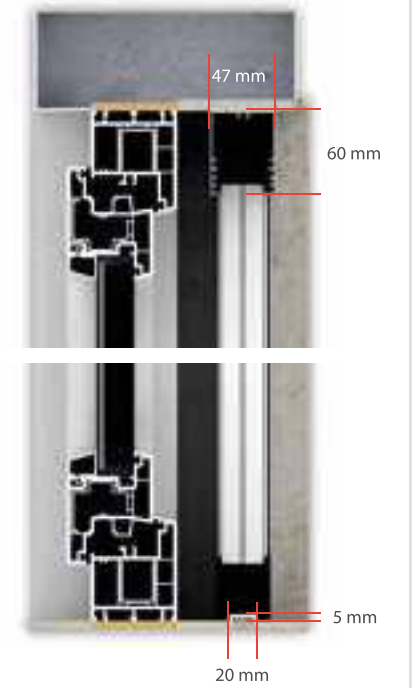

PROFILI UTILIZZATI - RAPP. 1:2

SL-467	CL 6022	SL-725	CL-5974	SL-468

SISTEMA MODULARE

DUE ANTE



TRE ANTE



QUATTRO ANTE



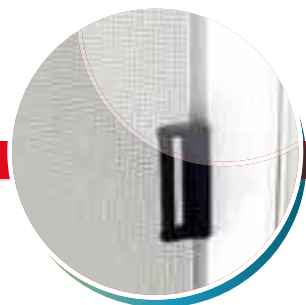

MANIGLIA

L'ingombro totale diventa 74 mm
Free Slim è dotata di una barra-maniglia con un pratica presa ergonomica lungo tutto il profilo, sia interna che esterna, che ne permette la presa in qualsiasi punto. Per facilitarne ancor di più le operazioni di apertura e chiusura è in dotazione una pratica maniglia.

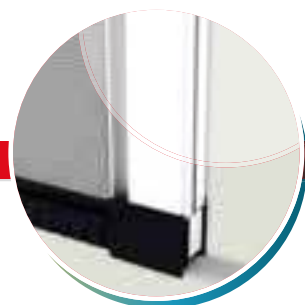

GUIDA BASSA

La guida a pavimento è di soli 4 mm di spessore, eliminando qualsiasi ostacolo durante il passaggio, rendendolo agevole e sicuro.



BAIONETTA



OPTIONALS

BAIONETTA REGOLABILE

Un pratico accessorio nel caso in cui il vano d'installazione presenti dei problemi di fuori squadra. Sarà così possibile compensare fino a 8 mm di sbalzo.

MAGGIORAZIONE: + 6,00 € (costo netto)

CUFFIA DI COMPENSAZIONE PROFILO SUPERIORE

Permette di compensare eventuali errori nel taglio o nella misurazione del vano fino a 4 mm.

MAGGIORAZIONE: + 4,00 € (costo netto)

APERTURA DESTRA E SINISTRA

MAGGIORAZIONE: + 16,00 € (costo netto)

TELI DISPONIBILI

NOR (di serie)	ANER + 18,50 €/mq
NER a richiesta	FAS + 18,50 €/mq
ANOR + 12,50 €/mq	OSCC + 102,00 € prezzo netto

ANTE ASIMMETRICHE

COLORI ACCESSORI

NERO

MINIMO FATTURABILE	€ AL mq	MAGGIORAZIONE RAFFAELLO	MAGGIORAZIONE EXTRA	MAGGIORAZIONE LEGNO WOODAL	MAGGIORAZIONE LEGNO SUBLIMATO
2 mq	101,50 mq	116,10 mq	146,40 €/mq	126,20 €/mq	136,20 €/mq

MISURE CONSIGLIATE

LARGHEZZA MAX PER MODULO 160 cm h 5 m

NOTE

Per il funzionamento del prodotto è necessario che l'altezza superi almeno di 15 cm la larghezza.

Nella versione con più moduli vanno aggiunti 2 mq al minimo di fatturazione per ogni anta in più.



Free 30, piccola nelle dimensioni, solo 30 mm, grande nelle applicazioni d'ingombro.
Free 30 è la soluzione ideale per spazi ridotti.
Nuovo design dei profili, apertura da 100/110 cm, estrema semplicità di assemblaggio.

2.

LINEA INCASSATE FREE

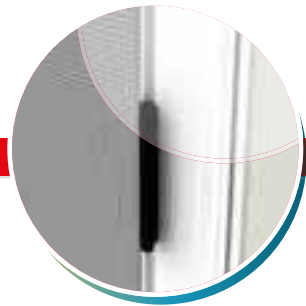

MANIGLIA

L'ingombro totale con 2 maniglie 51 mm.
Grazie alle pratiche maniglie in dotazione le operazioni di apertura e chiusura sono agevolate.

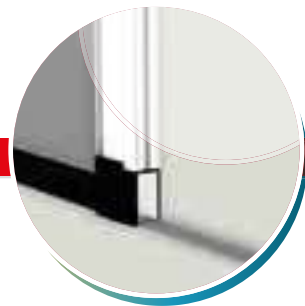

GUIDA BASSA

La guida a pavimento è di soli 4 mm di spessore, eliminando qualsiasi ostacolo durante il passaggio, rendendolo agevole e sicuro.



BAIONETTA



OPTIONALS

CUFFIA DI COMPENSAZIONE PROFILO SUPERIORE

Permette di compensare eventuali errori nel taglio o nella misurazione del vano fino a 4 mm.

MAGGIORAZIONE: + 2,00 € (costo netto)

APERTURA DESTRA E SINISTRA

MAGGIORAZIONE: + 16,00 € (costo netto)



TELI DISPONIBILI

ANOR di serie
ANER a richiesta

MISURE CONSIGLIATE

LARGHEZZA MAX PER MODULO 110 cm h 5 m

VARIANTI

ANTE ASIMMETRICHE

NOTE

Per il funzionamento del prodotto è necessario che l'altezza superi almeno di 15 cm la larghezza.

COLORI ACCESSORI

NERO

Nella versione con più moduli vanno aggiunti 2 mq al minimo di fatturazione per ogni anta in più.

MINIMO FATTURABILE	€ AL mq	MAGGIORAZIONE RAFFAELLO	MAGGIORAZIONE EXTRA	MAGGIORAZIONE LEGNO WOODAL	MAGGIORAZIONE LEGNO SUBLIMATO
2 mq	96,60 €	101,76 €/mq	110,76 €/mq	125,58 €/mq	135,24 €/mq

SEZIONE ORIZZONTALE



SEZIONE ORIZZONTALE



ACCESSORI



CUFFIA

ESEMPIO DI INSTALLAZIONE



SEZIONE VERTICALE

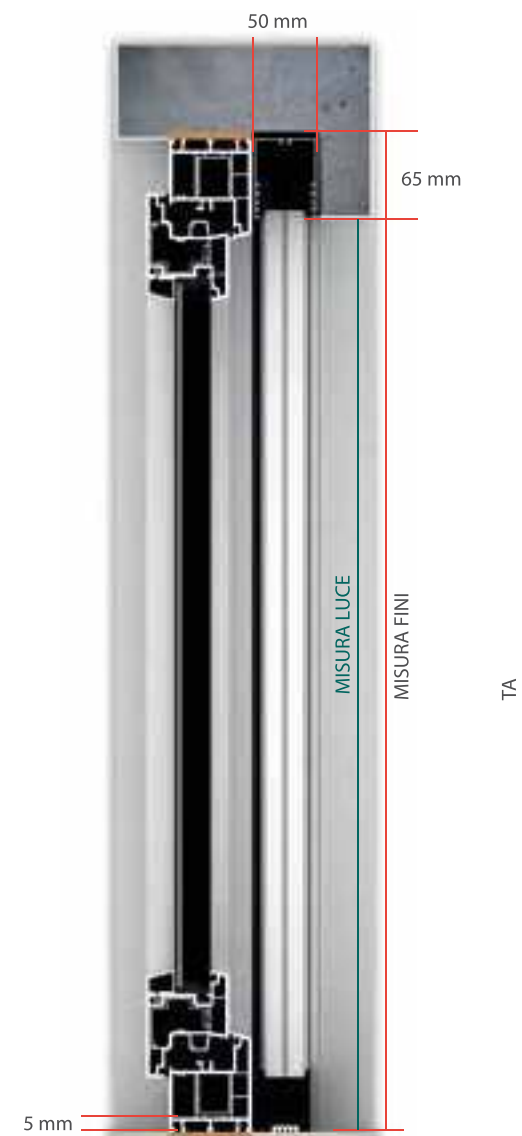

ACCESSORI



TAPPO AVVOLGIBILE

ESEMPIO DI INSTALLAZIONE



SEZIONE VERTICALE

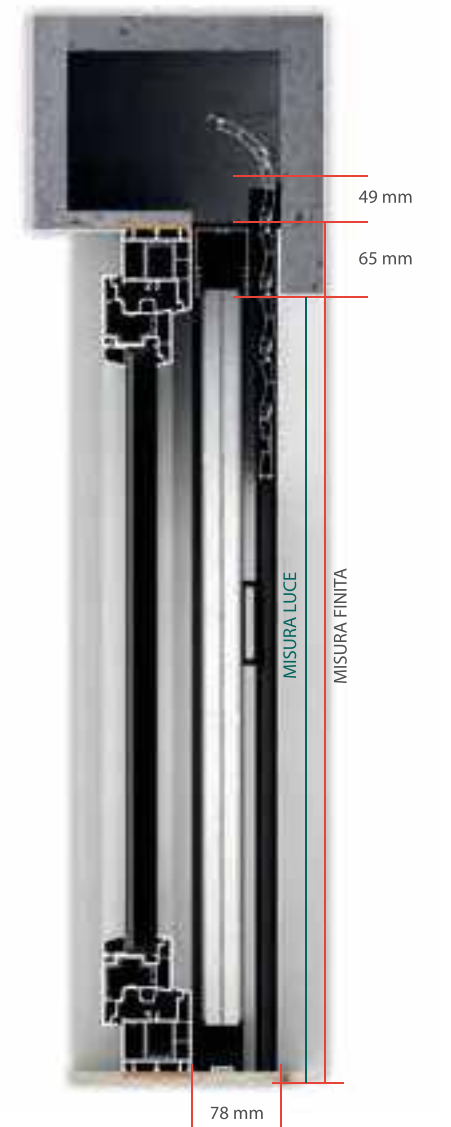

SEZIONE ORIZZONTALE



PARTICOLARE GUIDA



SEZIONE ORIZZONTALE



PARTICOLARE GUIDA



ESEMPIO DI INSTALLAZIONE



SEZIONE VERTICALE

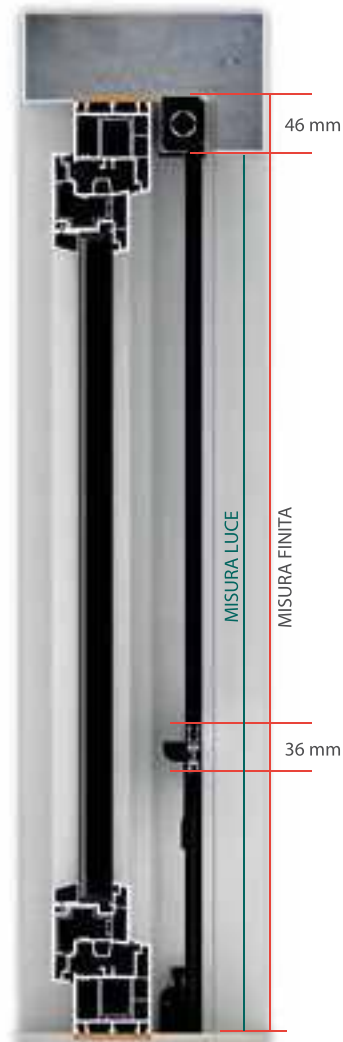

ESEMPIO DI INSTALLAZIONE



SEZIONE VERTICALE





Avvolgimento verticale a molla con ingombro da 50 mm. Disponibile nelle versioni con spazzolino o con bottone antivento.

VARIANTE CON BOTTONE

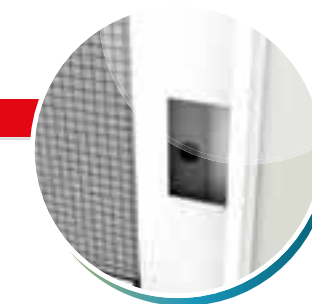

BOTTONE ANTIVENTO

Bottoni antivento ai lati, impediscono al tessuto di fuoriuscire dalle guide in caso di vento o di spinte accidentali.



OPTIONALS

RALLENTATORE

Il sistema di freno controlla il riavvolgimento del telo rallentandone la risalita in modo uniforme.

MAGGIORAZIONE: +36,00 €

VARIANTE CON SPAZZOLINO



AGGANCIO CHIUSURA



OPTIONALS

RALLENTATORE

Il sistema di freno controlla il riavvolgimento del telo rallentandone la risalita in modo uniforme.

MAGGIORAZIONE: + 36,00 €

COLORI ACCESSORI

NERO

TELI DISPONIBILI

NOR (di serie)	OSC* + 52,82 €/mq
NER a richiesta	OSCG* + 52,82 €/m
ANOR + 6,50 €/mq	OSCC *+ 62,00 € prezzo netto
ANER + 6,50 €/mq	FIL *+ 64,28 €/mq
FAS + 6,50 €/mq	

*Può essere installato per H max 180 cm

NOTE

Specificare al momento dell'ordine se è:

_MISURA LUCE (la zanzariera verrà fornita con misure maggiorate in larghezza +70 mm e in altezza +50 mm della luce del vano)

_MISURA FINITA (la zanzariera verrà fornita con la stessa misura)

MISURE CONSIGLIATE

LARGHEZZA MIN 60 cm MAX 180 cm / ALTEZZA MAX 260 cm

VARIANTE CASSONETTO	MINIMO FATTURABILE	€ AL mq	MAGGIORAZIONE RAFFAELLO	MAGGIORAZIONE EXTRA	MAGGIORAZIONE LEGNO WOODAL	MAGGIORAZIONE LEGNO SUBLIMATO
INCASSATA 50 con bottone	1,5 mq	66,3 €/mq	73,01 €/mq	83,95 €/mq	92,82 €/mq	92,82 €/mq
INCASSATA 50 con spazzolino	1,5 mq	68,90 €/mq	75,68 €/mq	86,94 €/mq	96,46 €/mq	96,46 €/mq

INCASSATA 50 CON BOTTONE

INCASSATA 50 CON SPAZZOLINO

NEW TECNO SISTEM
WWW.NEWTECNOSISTEMSRL.COM

SEZIONE ORIZZONTALE



PARTICOLARE GUIDA

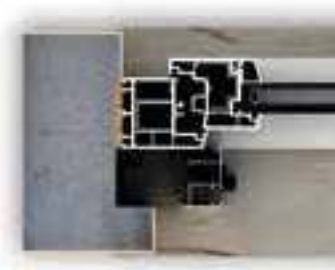

SEZIONE ORIZZONTALE



PARTICOLARE GUIDA

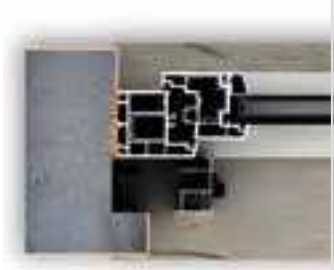

ESEMPIO DI INSTALLAZIONE



SEZIONE VERTICALE

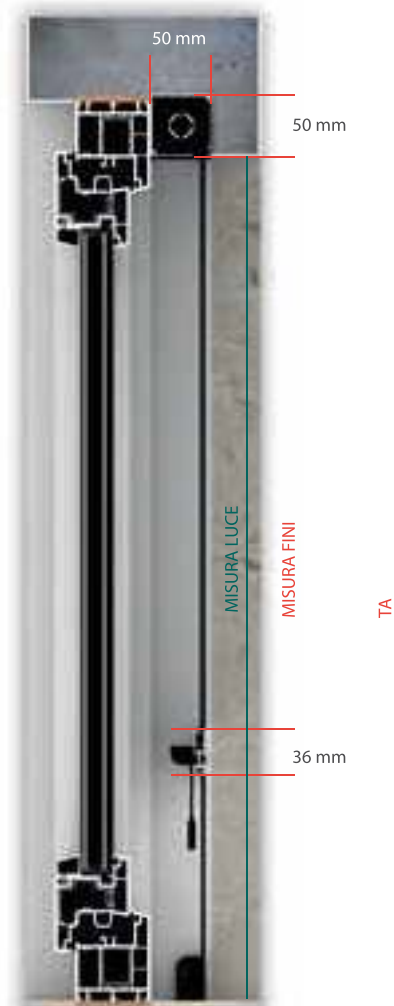

ESEMPIO DI INSTALLAZIONE



SEZIONE VERTICALE

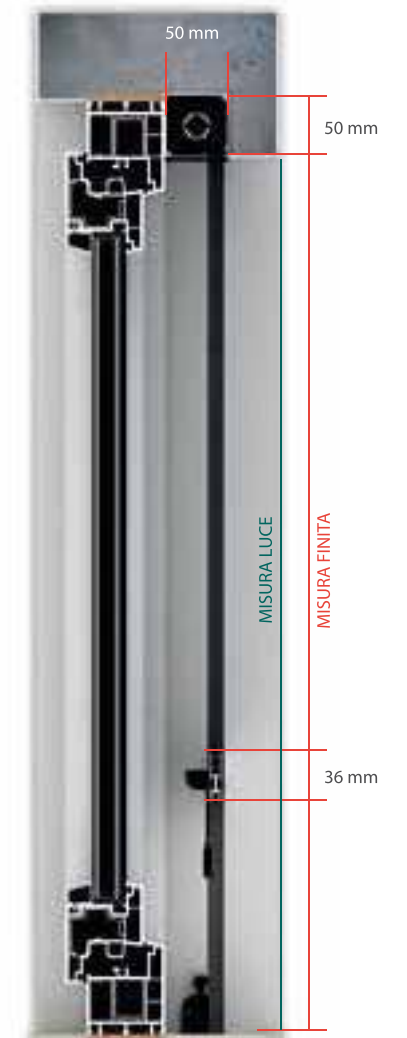

INCASSATA 50 CON COMANDO A CATENELLA



Zanzariera da incasso da 50 mm di ingombro con comando a catena per facilitare le operazioni di apertura e chiusura senza dover più chinarsi. Il comando catena può essere installato a richiesta sia a destra che a sinistra del cassonetto.

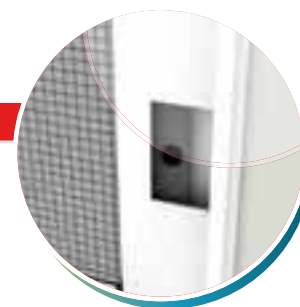

BOTTONE ANTIVENTO

Bottoni antivento ai lati, impediscono al tessuto di fuoriuscire dalle guide in caso di vento o di spinte accidentali.

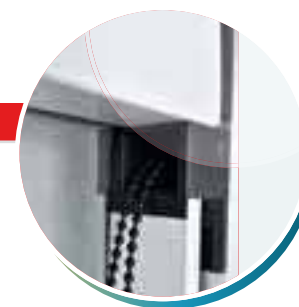

COMANDO A CATENELLA

COLORI ACCESSORI

NERO

TELI DISPONIBILI

NOR (di serie)	OSC* + 52,82 €/mq
NER a richiesta	OSCG* + 52,82 €/m
ANOR + 6,50 €/mq	OSCC* + 62,00 € prezzo netto
ANER + 6,50 €/mq	FIL* + 64,28 €/mq
FAS + 6,50 €/mq	

*Può essere installato per H max 180 cm

MISURE CONSIGLIATE

LARGHEZZA MIN 40 cm MAX 180 cm / ALTEZZA MAX 320 cm

NOTE

Specificare al momento dell'ordine se è:

_MISURA LUCE (la zanzariera verrà fornita con misure maggiorate in larghezza +70 mm e in altezza +50 mm della luce del vano)

_MISURA FINITA (la zanzariera verrà fornita con la stessa misura)

SEZIONE ORIZZONTALE



SEZIONE VERTICALE

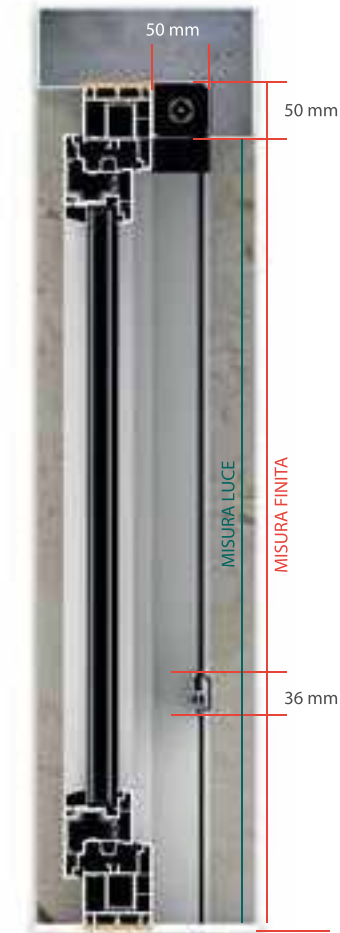

ESEMPIO DI INSTALLAZIONE



MINIMO FATTURABILE	€ AL mq	MAGGIORAZIONE RAFFAELLO	MAGGIORAZIONE EXTRA	MAGGIORAZIONE LEGNO WOODAL	MAGGIORAZIONE LEGNO SUBLIMATO
1,5 mq	75,40 €/mq	82,10 €/mq	94,42 €/mq	106,83 €/mq	106,83 €/mq

INCASSATA 50 CON COMANDO A CRICCHETTO



Zanzariera ad incasso da 50 mm di ingombro, avvolgimento verticale a molla con esclusivo sistema d'aggancio della maniglia a cricchetto.



BOTTONE ANTIVENTO

Bottoni antivento ai lati, impediscono al tessuto di fuoriuscire dalle guide in caso di vento o di spinte accidentali.

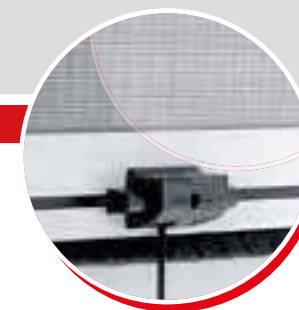

CRICCHETTO

Il sistema non permette lo sgancio accidentale della barra-maniglia da parte di bambini o colpi di vento. Basterà premere i due pulsanti per permetterne lo sgancio.



OPTIONALS

RALLENTATORE

Il sistema di freno controlla il riavvolgimento del telo rallentandone la risalita in modo uniforme.

MAGGIORAZIONE: + 36,00 €

COLORI ACCESSORI

NERO

MISURE CONSIGLIATE

LARGHEZZA MIN 60 cm MAX 180 cm / ALTEZZA MAX 260 cm

TELI DISPONIBILI

NOR (di serie) OSC* + 52,82 €/mq
 NER a richiesta OSCG* + 52,82 €/mq
 ANOR + 6,50 €/mq OSCC* + 62,00 € prezzo netto
 ANER + 6,50 €/mq FIL* + 64,28 €/mq
 FAS + 6,50 €/mq

*Può essere installato per H max 180 cm

NOTE

Specificare al momento dell'ordine se è:
 _MISURA LUCE (la zanzariera verrà fornita con misure maggiorate in larghezza +70 mm e in altezza +50 mm della luce del vano)
 _MISURA FINITA (la zanzariera verrà fornita con la stessa misura)

SEZIONE ORIZZONTALE



SEZIONE VERTICALE

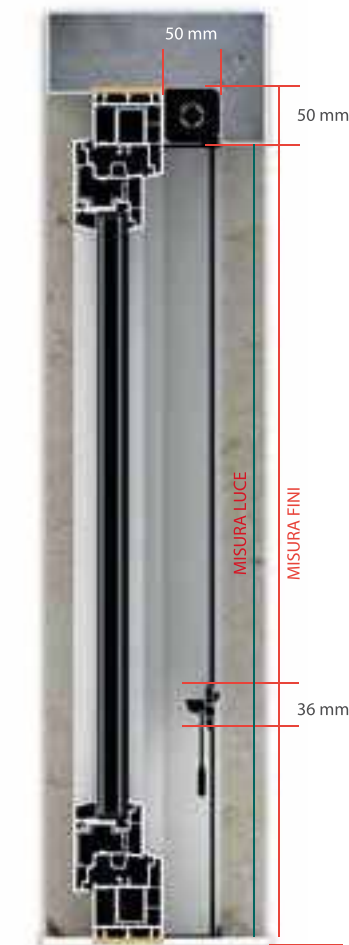

ESEMPIO DI INSTALLAZIONE



MINIMO FATTURABILE	€ AL mq	MAGGIORAZIONE RAFFAELLO	MAGGIORAZIONE EXTRA	MAGGIORAZIONE LEGNO WOODAL	MAGGIORAZIONE LEGNO SUBLIMATO
1,5 mq	72,8 €/mq	79,50 €/mq	91,43 €/mq	101,92 €/mq	101,92 €/mq

INCASSATA 50 LATERALE



NEW TECNO SISTEM
WWW.NEWTECNOSISTEMSRL.COM



Incassata 50 laterale ad incasso è la versione a scorrimento orizzontale a molla con guida bassa di soli 2 cm d'altezza e chiusura magnetica.
La guida a pavimento grazie al design arrotondato degli spigoli è calpestabile agevolando il passaggio.
A richiesta è possibile averla nella versione ad apertura centrale con anta fissa e comando a cricchetto.



GUIDA RIBASSATA DI 2 cm

La guida a pavimento è alta solo 2 cm, inoltre il profilo è completamente arrotondato così da essere calpestabile



OPTIONALS

RALLENTATORE

Il sistema di freno controlla il riavvolgimento del telo rallandone la risalita in modo uniforme.

MAGGIORAZIONE: + 36,00 €

VARIANTE

APERTURA CENTRALE A DUE ANTE

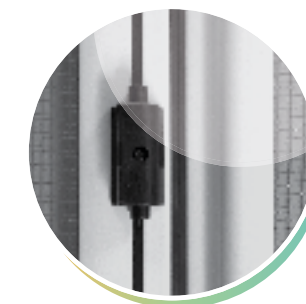

Realizzabile nella versione ad apertura centrale con un'anta fissa a cricchetto. Specificare il lato dell'anta fissa a cricchetto.

COLORI ACCESSORI

NERO

TELI DISPONIBILI

NOR (di serie)	ANER + 12,50 €/mq
NER a richiesta	FAS + 12,50 €/mq
ANOR + 6,50 €/mq	

VARIANTI

ANTE ASIMMETRICHE

MISURE CONSIGLIATE

LARGHEZZA MIN 60 cm MAX 160 cm / ALTEZZA MAX 280 cm

NOTE

Specificare al momento dell'ordine se è:

_MISURA LUCE (la zanzariera verrà fornita con misure maggiorate in larghezza +85 mm e in altezza +35 mm della luce del vano)

_MISURA FINITA (la zanzariera verrà fornita con la stessa misura)

SEZIONE ORIZZONTALE



SEZIONE VERTICALE

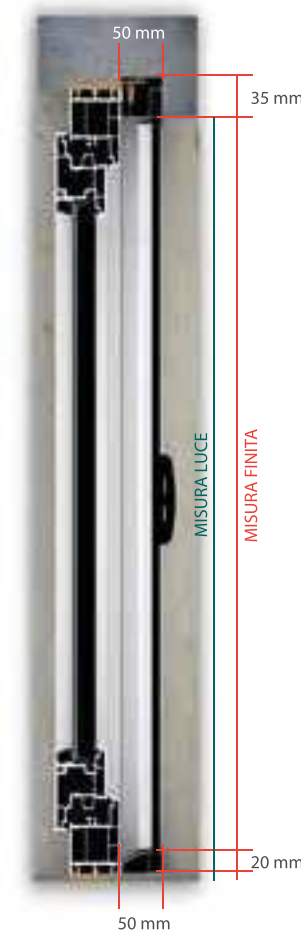

MODELLO	MINIMO FATTURABILE	€ AL mq	MAGGIORAZIONE RAFFAELLO	MAGGIORAZIONE EXTRA	MAGGIORAZIONE LEGNO WOODAL	MAGGIORAZIONE LEGNO SUBLIMATO
1 ANTA	2 mq	85,80 €/mq	94,38 €/mq	108,53 €/mq	111,54 €/mq	111,54 €/mq
2 ANTE	4 mq	85,80 €/mq	94,38 €/mq	1108,53 €/mq	111,54 €/mq	111,54 €/mq



Versione completa di zanzariera a scorrimento verticale a molla con la guida per lo scorrimento per l'avvolgibile, disponibile con ingombro da 50 mm e 78 mm. Disponibile nelle versioni con spazzolino o con bottone antivento.

VARIANTE CON BOTTONE

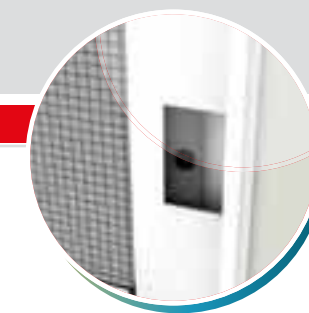

BOTTONE ANTIVENTO
Bottoni antivento ai lati, impediscono al tessuto di fuoriuscire dalle guide in caso di vento o di spinte accidentali.

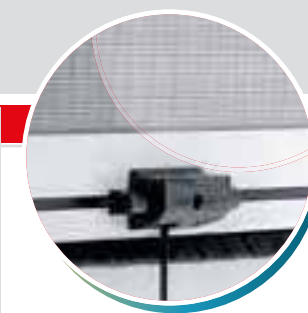

CRICCHETTO
Il sistema non permette lo sgancio accidentale della barra-maniglia da parte di bambini o colpi di vento. Basterà premere i due pulsanti per permetterne lo sgancio.

VARIANTE CON SPAZZOLINO

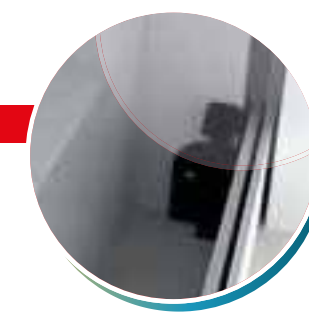

AGGANCIO CHIUSURA

OPTIONALS

RALLENTATORE
Il sistema di freno controlla il riavvolgimento del telo rallentandone la risalita in modo uniforme.*
MAGGIORAZIONE: + 36,00 €
*Il rallentatore può essere installato per H max 140

COLORI ACCESSORI

NERO

TELI DISPONIBILI

NOR (di serie) OSC* + 62,00 € prezzo netto
NER a richiesta FIL* + 64,28 €/mq
ANOR + 12,50 €/mq
ANER + 12,50 €/mq
FAS + 12,50 €/mq
OSC* + 52,82 €/mq
OSCG* + 52,82 €/mq
*Può essere installato per H max 180 cm

OPTIONALS - solo per ONE 78

COPPIA DI INVITI TAPPARELLE MAGGIORAZIONE: + 16,73 €

MISURE CONSIGLIATE

ONE 50 / ONE 78
LARGHEZZA MIN 60 cm MAX 180 cm / ALTEZZA MAX 180 cm
ONE 50 con bottone
LARGHEZZA MIN 60 cm MAX 180 cm / ALTEZZA MAX 260 cm
ONE 78 con bottone
LARGHEZZA MIN 60 cm MAX 180 cm / ALTEZZA MAX 230 cm

NOTE

Specificare al momento dell'ordine se è:
_MISURA LUCE
ONE 50: la zanzariera verrà fornita con misure maggiorate in larghezza +72 mm e in altezza +46 mm della luce del vano
ONE 78: la zanzariera verrà fornita con misure maggiorate in larghezza +72 mm e in altezza +10 mm della luce del vano
_MISURA FINITA (la zanzariera verrà fornita con la stessa misura)

VARIANTE CASSONETTO	MINIMO FATTURABILE	€ AL mq	MAGGIORAZIONE RAFFAELLO	MAGGIORAZIONE EXTRA	MAGGIORAZIONE LEGNO WOODAL	MAGGIORAZIONE LEGNO SUBLIMATO
ONE 50	1,5 mq	78,00 €/mq	84,70 €/mq	97,41 €/mq	109,20 €/mq	109,20 €/mq
ONE 50 con bottone	1,5 mq	84,50 €/mq	91,21 €/mq	104,88 €/mq	118,39 €/mq	118,39 €/mq
ONE 78	1,5 mq	84,50 €/mq	91,21 €/mq	104,88 €/mq	118,39 €/mq	118,39 €/mq
ONE 78 con bottone	1,5 mq	91,00 €/mq	97,71 €/mq	112,36 €/mq	127,40 €/mq	127,40 €/mq
SOLO GUIDA						
ONE 50	/	19,50 €/ml	21,45 €/ml	24,66 €/ml	27,39 €/ml	27,39 €/ml
ONE 78	/	26,00 €/ml	28,60 €/ml	32,89 €/ml	36,40 €/ml	36,40 €/ml

3.

LINEA PLISSETTATE

Zanzariera Plissé Advance laterale accorciabile



NEW TECNO SYSTEM
WWW.NEWTECNOSISTEMSRL.COM

Spingi filo e tensionatore



Genius
GROUP

Derivata dal sistema Plissé, il modello Advance, ne mantiene tutte le peculiarità come la rete plissettata, la guida a pavimento di soli 3mm e l'assenza di molle di richiamo. La versione Advance consente la protezione di vani fino a 190cm di larghezza con una sola singola ma, soprattutto, permette di adattare la zanzariera in officina o direttamente in sede di installazione. Quindi, senza attendere di ricevere il prodotto "a misura" dallo stabilimento, è possibile ridurre la barra fino a 40 cm per adattarla al vano da proteggere. Plissé Advance è fornita in kit di 4 diverse misure, tutte adattabili, oppure a misura.

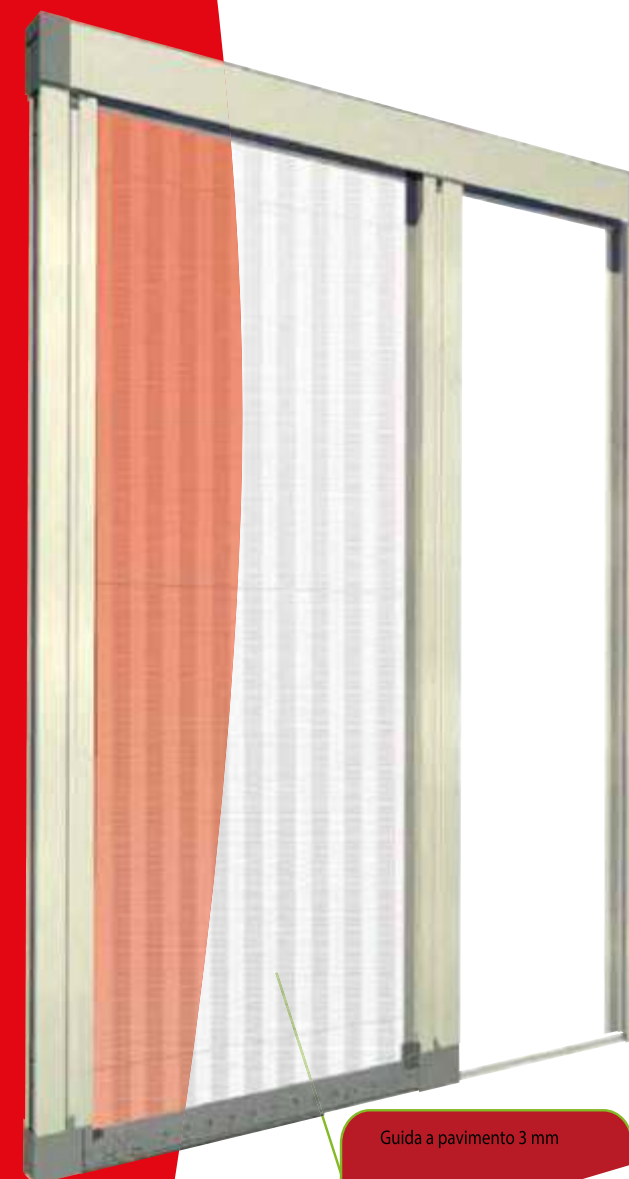

Guida a pavimento 3 mm



Ingombri, opzioni e caratteristiche tecniche

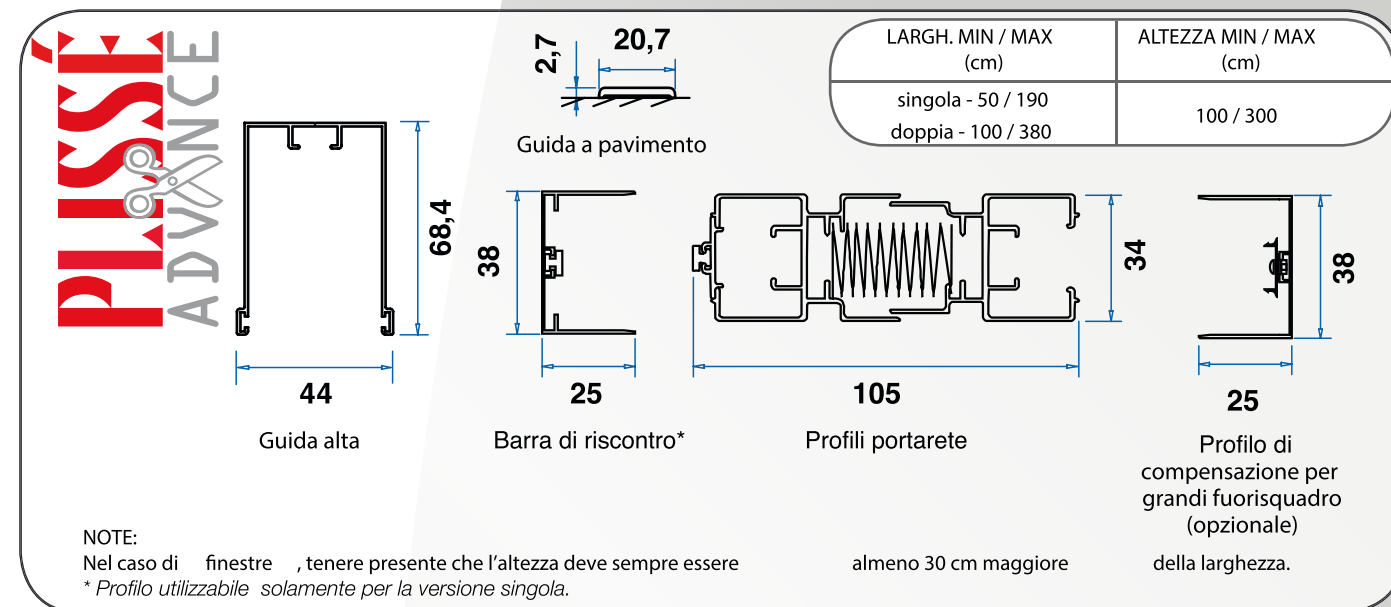

Schemi di apertura - Vista dall'interno

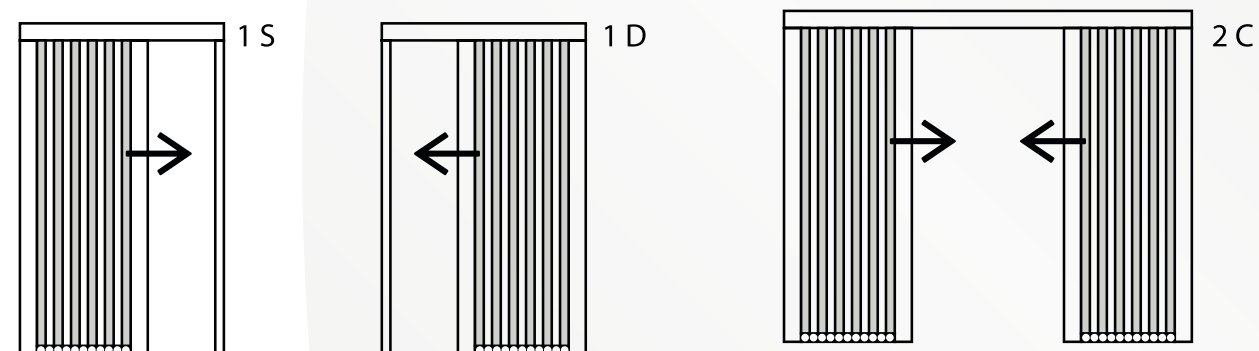

PLISSÉ ADVANCE è fornita con rete plissettata nera come standard . È disponibile anche con rete plissettata grigia su richiesta. Consultare il listino.

LISTINO PLISSÉ ADVANCE A MISURA Stagione 2014

NEW TECNO SISTEM
WWW.NEWTECNOSISTEMSRL.COM

MISURA	UM	COLORI RAL E ANODIZZATI	COLORI RAFFAELLO	COLORI LEGNO WOODAL	COLORI LEGNO DECORAL
L. inf.100 x H fino a 245 cm	pz	343,73	360,89205	384,9426	404,18
L. 100,1/125 x H. fino a 245 cm	pz	362,60	380,76135	406,11645	426,42
L. 125,1/150 x H. fino a 245 cm	pz	384,57	403,8084	430,7022	452,28
L. 150,1/170 X h. fino a 245 cm	pz	416,18	436,9908	466,0923	489,37
L. sup.170 x H. fino a 245 cm	pz	486,90	511,2498	545,33535	572,60
		0,00	0	0	0,00
L. inf.100 x H. 245,1/270 cm	pz	384,98	404,24325	431,20395	452,75
L. 100,1/125 x H. 245,1/270 cm	pz	406,05	426,3537	454,75275	477,50
L. 125,1/150 x H. 245,1/270 cm	pz	430,70	452,27745	482,38245	506,50
L. 150,1/170 x H. 245,1/270 cm	pz	466,09	489,3735	522,05415	548,15
L. sup. 170 x H. 245,1/270 cm	pz	545,37	572,63055	610,76355	641,30
		0,00	0	0	0,00
L. inf. 100 x H. 270,1/320 cm	pz	431,44	453,0468	483,2187	508,57
L. 100,1/125 x H. 270,1/320 cm	pz	454,79	477,5322	509,3766	535,13
L. 125,1/150 x H. 270,1/320 cm	pz	482,38	506,4999	540,25095	567,25
L. 150,1/170 x H. 270,1/320 cm	pz	522,05	548,14515	584,706	613,91
L. sup.170 x H. 270,1/320 cm	pz	610,76	641,3034	684,0525	718,24

RETE PLISSETTATA **STANDARD** DI COLORE NERO
RETE PLISSETTATA GRIGIA **MAGGIORAZIONE 3%**
GARANZIA SULLA RETE : **2 ANNI**

COLORI RAFFAELLO DISPONIBILI: GRIGIO - MARRONE - VERDE

COLORI LEGNO WOODAL DISPONIBILI: MOGANO OPACO - NOCE OPACO - DOUGLASS OPACO

COLORI LEGNO DECORAL DISPONIBILI: CILIEGIO 317/7 - NOCE 102/70

COLORI RAMATI: + 8%

PER COLORI NON PRESENTI TRA QUELLI DISPONIBILI, PREZZO E SUPPLEMENTO IMPIANTO SONO DA

CALCOLARE IN BASE COLORE SCELTO

CAMPIONCINO PLISSE' ADVANCE € 200,70

CAMPIONE PLISSE' ADVANCE A MISURA € 343,99

RIPARAZIONE TELO PLISSE' ADVANCE € 180,63

Prezzi esclusi di IVA e trasporto

- Tutti i prodotti sono certificati UNI EN 13561

Nota 1 - La zanzariera Plisse' Advance è realizzabile solo qualora

la misura dell'altezza sia superiore a quella della larghezza di almeno 30 cm (e per un massimo di 190cm di larghezza per anta)

Nota 2 - Per la versione laterale doppia considerare il costo di due zanzariere

laterali singole aventi ciascuna come larghezza la metà della larghezza totale.



Grazie ai soli 22 mm di ingombro Pleat22 è il prodotto ideale per gli spazi ridotti.
La guida a pavimento è di soli 4 mm d'altezza rendendo agevole il passaggio senza creare ostacoli.
Inoltre la barra maniglia si blocca in qualsiasi punto.

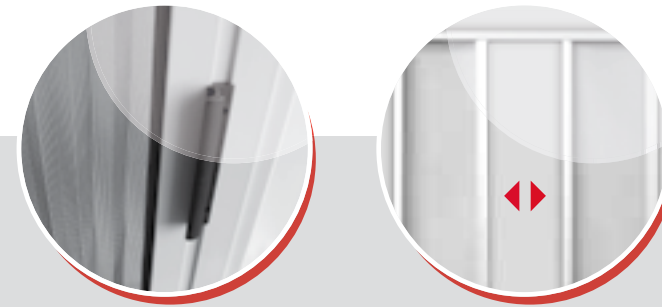

OPTIONALS

MANIGLIA

MAGGIORAZIONE: +12,00 € (costo netto)

APERTURA DESTRA E SINISTRA

MISURE CONSIGLIATE

LARGHEZZA MAX PER MODULO 250* cm h 3,4 m

SEZIONE ORIZZONTALE

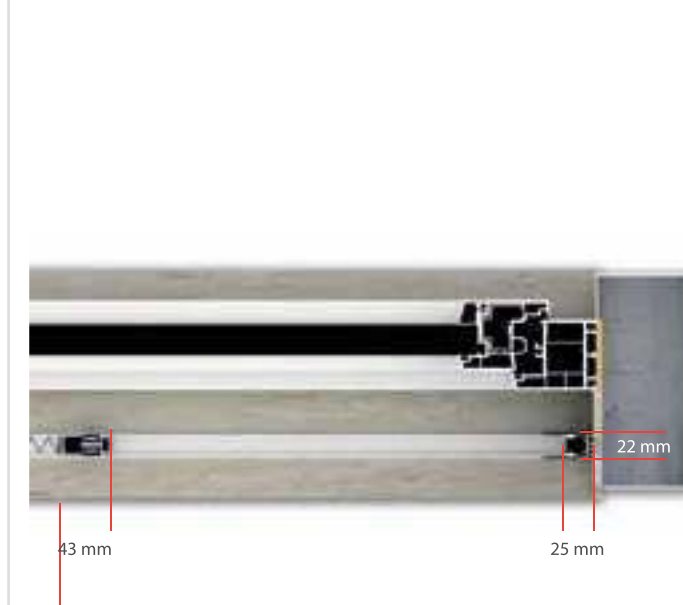

VARIANTI

ANTE ASIMMETRICHE

COLORI ACCESSORI

NERO / BIANCO / MARRONE / AVORIO / BRONZO

TELI DISPONIBILI

NOR (di serie)

GRIGIA a richiesta

BIANCA + 10% al mq

MARRONE + 10% al mq

VERDE + 10% al mq

AVORIO + 10% al mq

NOTE

Per il funzionamento del prodotto è necessario che l'altezza superi almeno di 15 cm la larghezza.

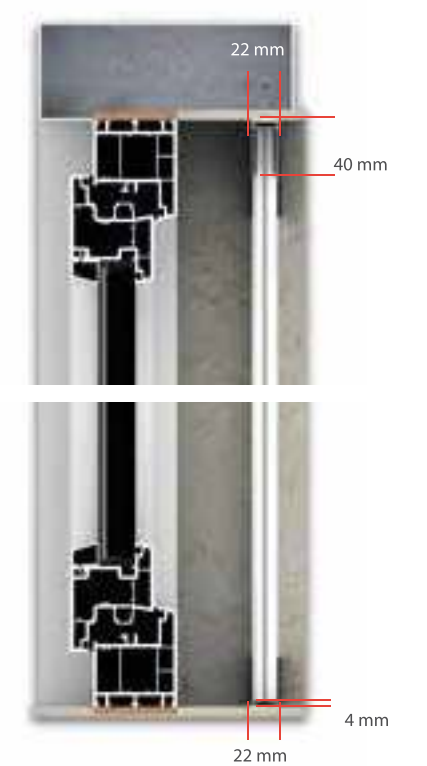

SEZIONE VERTICALE

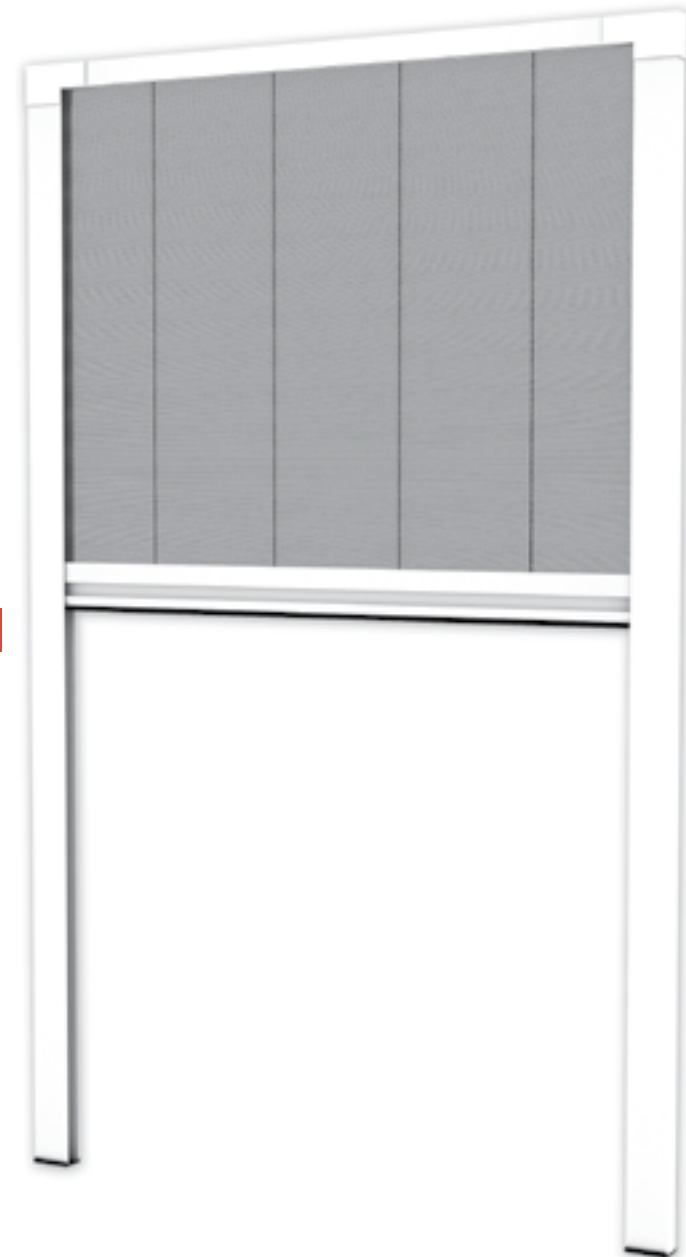

VARIANTE	MINIMO FATTURABILE	MAGGIORAZIONE RAL E OSSIDATI	MAGGIORAZIONE RAFFAELLO	MAGGIORAZIONE MARTELLINATI	MAGGIORAZIONE LEGNO
LATERALE	2 mq	101,20 MQ	111,50 mq	111,50 mq	142,00 mq
APERTURA DESTRA E SINISTRA	2 mq	131,50 MQ	151,50 mq	151,50 mq	185,00 mq
APERTURA CENTRALE	4 mq	151,00 mq	174,00 mq	174,00 mq	211,00 mq

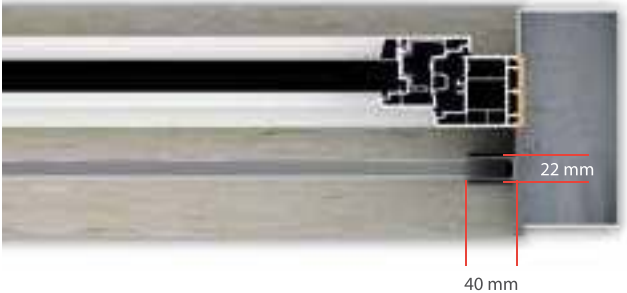

Soli 22 mm di ingombro è il prodotto ideale per gli spazi ridotti.
Inoltre la barra maniglia si blocca in qualsiasi punto.

OPTIONALS		COLORI ACCESSORI		
ASTA DI MOVIMENTAZIONE MAGGIORAZIONE: + 28,00 € (costo netto)		NERO / BIANCO / MARRONE / AVORIO / BRONZO		
MISURE CONSIGLIATE		TELI DISPONIBILI		
LARGHEZZA MAX PER MODULO 205* cm h 2,5 m		NOR (di serie) GRIGIA a richiesta BIANCA + 10% al mq MARRONE + 10% al mq VERDE + 10% al mq AVORIO + 10% al mq		
NOTE		SEZIONE ORIZZONTALE		
Per il funzionamento del prodotto è necessario che l'altezza superi almeno di 15 cm la larghezza.				
SEZIONE VERTICALE				
MINIMO FATTURABILE	MAGGIORAZIONE RAL E OSSIDATI	MAGGIORAZIONE RAFFAELLO	MAGGIORAZIONE MARTELLINATI	MAGGIORAZIONE LEGNO
1,5 mq	101,00 mq	114,50 mq	114,50 mq	137,50 mq

Zanzariera plissettata Miny17
solo 17 mm di ingombro.

**NOVITÀ
2012**

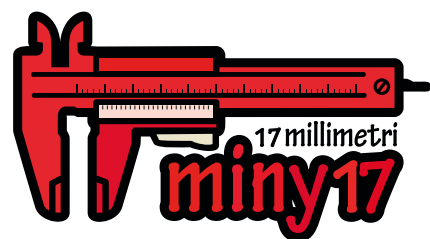

Modello singola

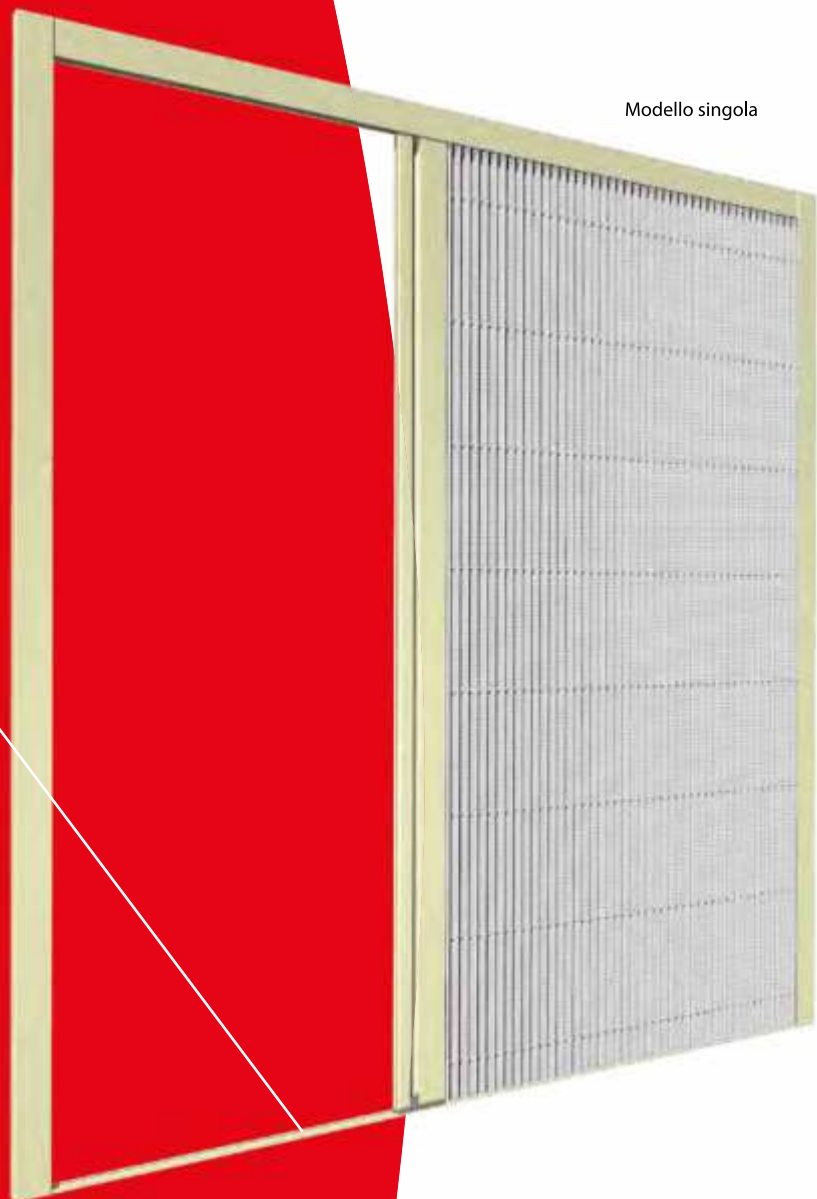

Guida inferiore 5 mm



Genius
GROUP

Progettata per accontentare le esigenze di chiunque desideri una zanzariera per porta o finestra, ma ha problemi di ingombro. Miny17 riesce nella difficile impresa di proteggere vani dove nessun altro sistema, plissettato o avvolgibile, trova spazio. In soli 17 millimetri reali di ingombro Miny17 propone raffinate ed innovative soluzioni in fatto di rete e di design. I profili e la rete non la fanno sfigurare di fronte alle sorelle maggiori dei sistemi plissettati, dalle quali eredita le peculiarità di facilità di passaggio, facile posizionamento della barramaniglia e totale sicurezza. L'innovativo sistema di fissaggio magnetico tra guide e pacchetto-rete semplifica la posa in opera, anche in presenza di forti "fuori squadra".



Modello verticale

Ingombri, opzioni e caratteristiche tecniche

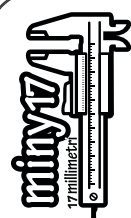

Scorrimento laterale

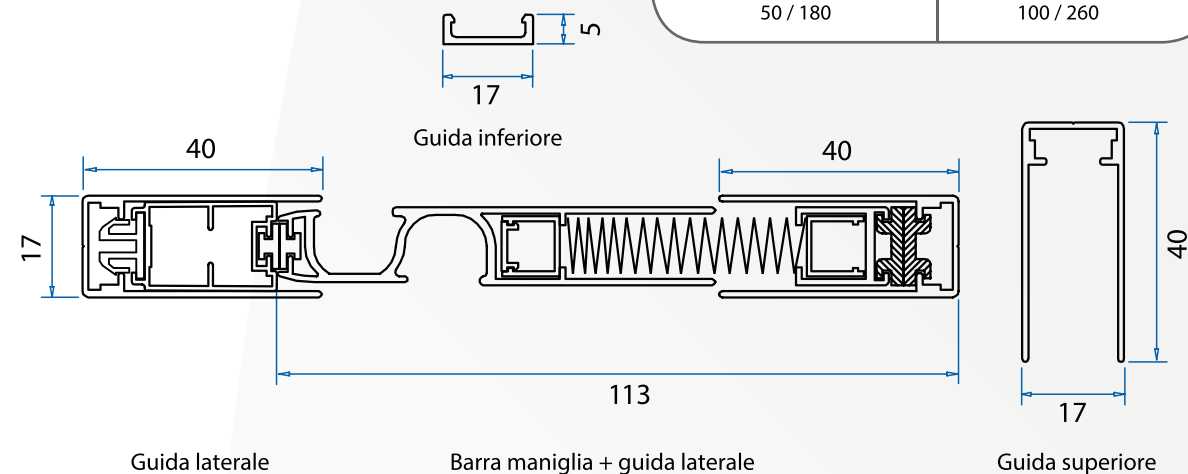

NOTE:
La guida inferiore da 5x17 mm è disponibile solo nera, qualunque colore dei profili si ordini (vedi tabella a pag. 43).

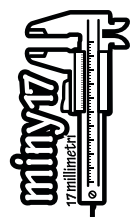

Scorrimento verticale

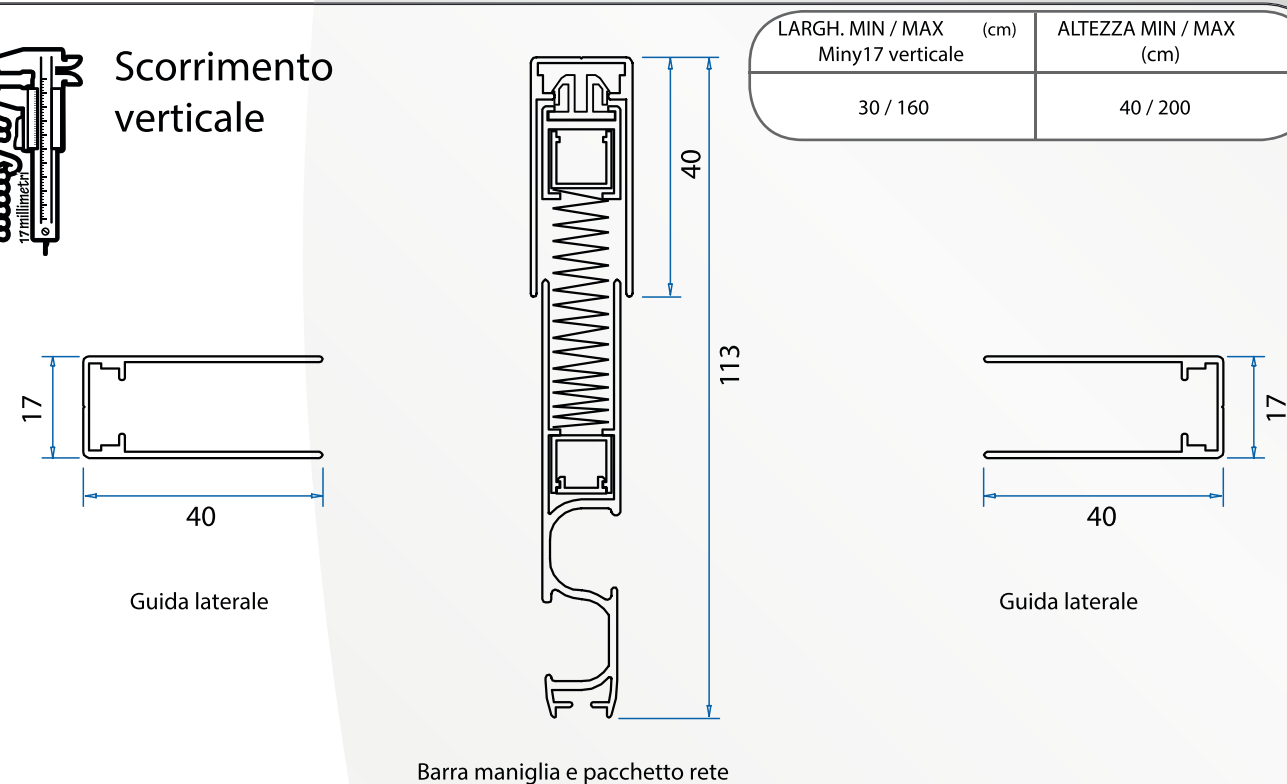

Schemi di apertura Vista dall'interno

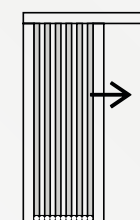

1 S

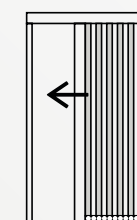

1 D

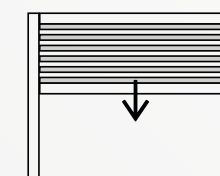

1 V (per finestre)

Miny17 è fornita con rete plissettata nera come standard. È disponibile anche con rete plissettata grigia su richiesta. Consultare il listino.

VERTICALE FRIZIONATA

MISURA	UM	COLORI RAL E ANODIZZATI	COLORI RAFFAELLO	COLORI LEGNO WOODAL	COLORI LEGNO DECORAL
L. inf. 800 x H. inf. 100 cm	pz	176,48	185,31	197,66	207,52
L. inf. 800 x H. 100,1/150 cm	pz	192,61	202,24	215,75	226,52
L. inf. 800 x H. 150,1/200 cm	pz	208,86	219,33	232,91	245,59
L. 80,1/120 x H. inf. 100 cm	pz	195,21	204,98	218,63	229,53
L. 80,1/120 x H. 100,1/150 cm	pz	215,59	226,39	241,48	253,55
L. 80,1/120 x H. 150,1/200 cm	pz	236,02	247,86	264,36	277,57
L. 120,1/160 x H. inf. 100 cm	pz	213,91	224,62	239,60	251,58
L. 120,1/160 x H. 100,1/150 cm	pz	238,60	250,51	267,23	280,58
L. 120,1/160 x H. 150,1/200 cm	pz	263,18	276,36	294,76	309,48
		0,00	0,00	0,00	0,00

LATERALE SINGOLA

MISURA	UM	COLORI RAL E ANODIZZATI	COLORI RAFFAELLO	COLORI LEGNO WOODAL	COLORI LEGNO DECORAL
L. inf. 105 x H. Inf. 170 cm	pz	245,59	257,90	275,06	288,81
L. inf. 105 x H. 170,1/239 cm	pz	314,36	330,08	352,09	369,69
L. inf. 105 x H. 239,1/260 cm	pz	335,17	351,96	375,38	394,14
L. 105,1/120 x H. inf. 170 cm	pz	253,85	266,53	266,53	279,84
L. 105,1/120 x H. 170,1/239 cm	pz	327,07	343,43	366,34	384,68
L. 105,1/120 x H. 239,1/260 cm	pz	349,05	366,48	390,93	410,50
L. 120,1/135 x H. inf. 170 cm	pz	262,08	275,19	293,52	304,86
L. 120,1/135 x H. 170,1/239 cm	pz	340,97	358,05	381,87	400,97
L. 120,1/135 x H. 239,1/260 cm	pz	364,07	382,30	407,76	428,16
L. 135,1/145 x H. inf. 170 cm	pz	267,60	280,98	299,71	282,59
L. 135,1/145 x H. 170,1/239 cm	pz	357,15	375,01	400,03	420,03
L. 135,1/145 x H. 239,1/260 cm	pz	381,43	400,50	427,19	448,53
L. 145,1/180 x H. inf. 170 cm	pz	357,41	377,52	400,30	437,09
L. 145,1/180 x H. 170,1/239 cm	pz	384,91	404,14	431,07	470,37
L. 145,1/180 x H. 239,1/260 cm	pz	412,87	433,51	462,41	485,53

RETE PLISSETTATA **STANDARD** DI COLORE **NERO**
 RETE PLISSETTATA GRIGIA **MAGGIORAZIONE 3%**
 GARANZIA SULLA RETE: **2 ANNI**

COLORI RAFFAELLO DISPONIBILI: GRIGIO - MARRONE - VERDE

COLORI LEGNO WOODAL DISPONIBILI: MOGANO OPACO - NOCE OPACO - DOUGLASS OPACO

COLORI LEGNO DECORAL DISPONIBILI: CILIEGIO 317/7 - NOCE 102/70

COLORI RAMATI: + 8% SU PREZZI COLORI RAL

PER COLORI NON PRESENTI TRA QUELLI DISPONIBILI. PREZZO E SUPPLEMENTO IMPIANTO SONO DA CALCOLARE IN BASE COLORE SCELTO

CAMPIONE Miny17 € 84,74

RIPARAZIONE TELO € 185,03

Prezzi esclusi di IVA e trasporto

Tutti i prodotti sono certificati **UNI EN 13561**

4.

**LINEA
 BOTTONI**

MOLLA VERTICALE CON BOTTONI ANTIVENTO



MOLLA VERTICALE CON GUIDE TELESCOPICHE



Volete installare una zanzariera ad una finestra, ma il vano-luce ha problemi di fuorisquadro? Abbiamo la soluzione per voi: il modello a doppia guida e comando a catenella. Grazie al suo originale sistema a doppia guida la zanzariera si "adatta" alle irregolarità del vano della finestra, in più, avete la comodità del comando a catenella.

ZANZARIERA AZIONAMENTO A CATENA BOTTONI ANTIVENTO

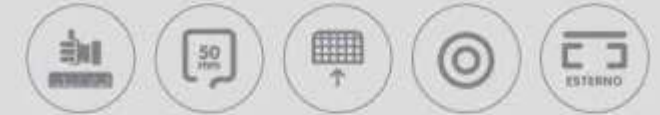

CATENELLA TRADIZIONALE



Studiata per le porte-finestre, ha il comando di avvolgimento (verticale) a catenella per facilitarne l'apertura e la chiusura, senza più chinarsi. La catenella si può installare sia a destra che a sinistra, a richiesta, con un secondo comando esterno.



MOLLA VERTICALE



BASETTA



BOTTONE ANTIVENTO

Bottoni antivento ai lati, impediscono al tessuto di fuoriscire dalle guide in caso di vento o di spinte accidentali.

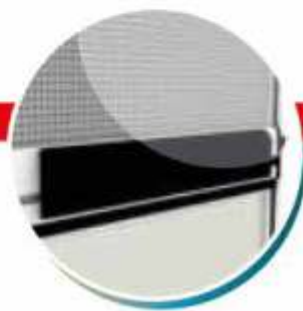

CONTRAPPESO OPTIONAL

Grazie a questo particolare accessorio, l'operazione di discesa e risalita risulta sempre costante, mantenendo il tessuto in tensione.



OPTIONALS

CATENA INTERNA / ESTERNA

Questo doppio comando permette la movimentazione della zanzariera sia dall'interno che dall'esterno.

MAGGIORAZIONE: + 18,04 €

COLORI ACCESSORI

NERO (di serie)
BIANCO / AVORIO / MARRONE 4,00 € costo netto

TELI DISPONIBILI

NOR (di serie)
NER a richiesta
ANOR + 12,50 €/mq
ANER + 12,50 €/mq
FAS + 12,50 €/mq
OSC* + 50,82 €/mq
OSCG* + 50,82 €/m
OSCC* + 62,00 € prezzo netto
FIL* + 64,28 €/mq

*Può essere installato per H max 180 cm

MISURE CONSIGLIATE

LARGHEZZA MIN 40 cm MAX 180 cm / ALTEZZA MAX 320 cm

NOTE

Specificare al momento dell'ordine se è:
_ MISURA LUCE (la zanzariera verrà fornita 2 mm in meno della luce del vano)
_ MISURA FINITA (la zanzariera verrà fornita con la stessa misura)

SEZIONE ORIZZONTALE

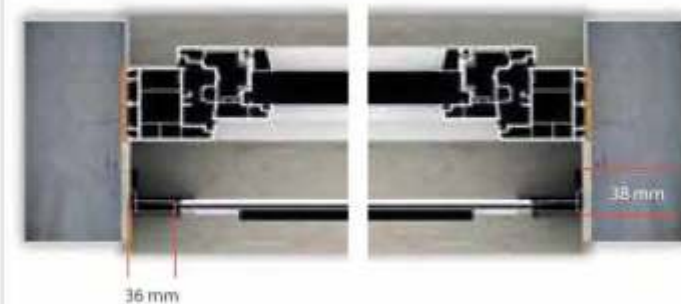

SEZIONE VERTICALE

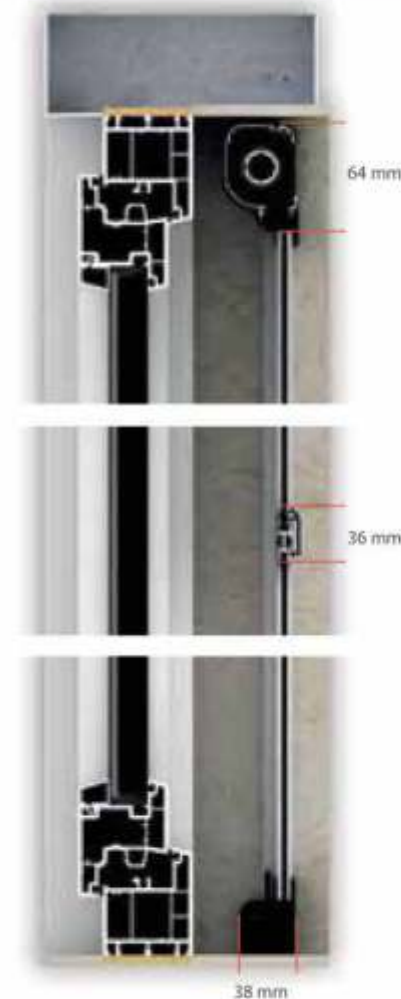

MINIMO FATTURABILE	€ AL mq	MAGGIORAZIONE RAFFAELLO	MAGGIORAZIONE EXTRA	MAGGIORAZIONE LEGNO WOODAL	MAGGIORAZIONE LEGNO SUBLIMATO
1,5 mq	40,90 € mq	44,98 € mq	57,26 € mq	48,88 € mq	57,26 € mq



La zanzariera tradizionale per eccellenza. Ha un avvolgimento a molla a scorrimento verticale con cassonetto da 50 mm di ingombro. I tappi telescopici permettono di avere margini di errore fino a 5 mm. Inoltre questo sistema facilita l'installazione.

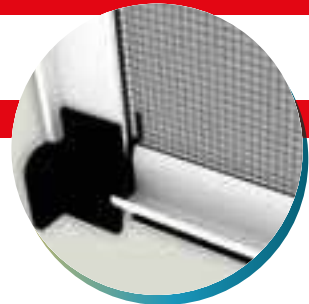

AGGANCIO BARRAMANIGLIA
L'aggancio della barramaniglia avviene direttamente sulla basetta esterna garantendo così la perfetta chiusura della zanzariera.

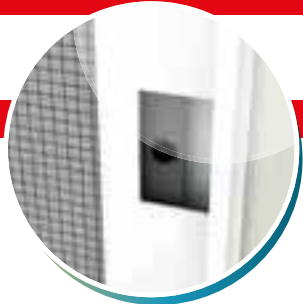

BOTTONE ANTIVENTO
Bottoni antivento ai lati, impediscono al tessuto di fuoriuscire dalle guide in caso di vento o di spinte accidentali.



RETE ELETTROSALDATA AI LATI
Bordo di rinforzo elettrosaldato ai lati, fanno sì che il tessuto sia preservato da possibili smagliature.



OPTIONALS
RALLENTATORE
Il sistema di freno controlla il riavvolgimento del telo rallentandone la risalita in modo uniforme.
MAGGIORAZIONE: + 36,00 €

SEZIONE ORIZZONTALE

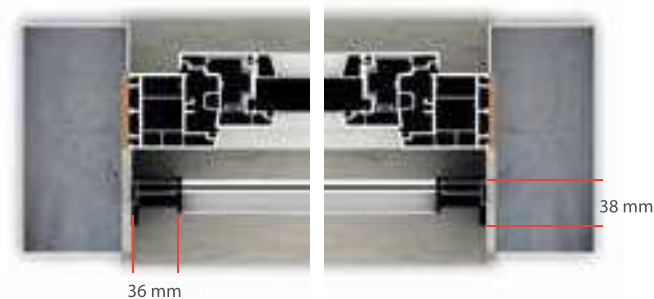

COLORI ACCESSORI

NERO (di serie)
BIANCO / AVORIO / MARRONE 8,00 € costo netto

TELI DISPONIBILI

NOR (di serie)
NER a richiesta
ANOR + 12,50 €/mq
ANER + 12,50 €/mq
FAS + 12,50 €/mq
OSC* + 52,82 €/mq
OSCG* + 52,82 €/m
OSCC* + 62,00 € prezzo netto
FIL* + 64,28 €/mq

*Può essere installato per H max 180 cm

MISURE CONSIGLIATE

LARGHEZZA MIN 60 cm MAX 180 cm / ALTEZZA MAX 260 cm

Specificare al momento dell'ordine se è:
_ MISURA LUCE (la zanzariera verrà fornita 2 mm in meno della luce del vano)
_ MISURA FINITA (la zanzariera verrà fornita con la stessa misura)

SEZIONE VERTICALE

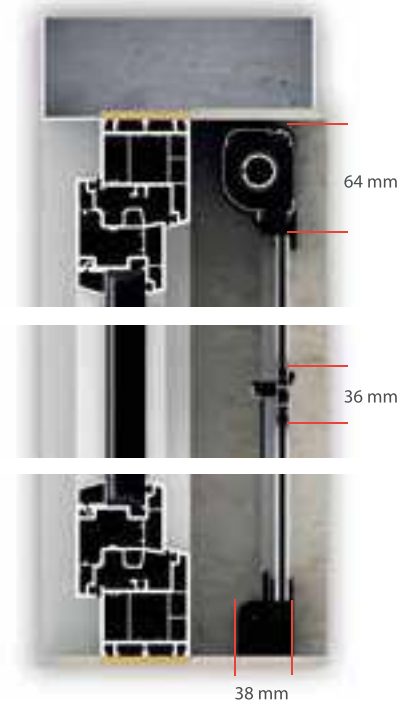

R-2B è la versione a scorrimento orizzontale con guida bassa di soli 2 cm d'altezza e chiusura magnetica. La guida a pavimento grazie al design arrotondato degli spigoli è calpestabile agevolando il passaggio. La soluzione ideale per porte-finestre di largo passaggio

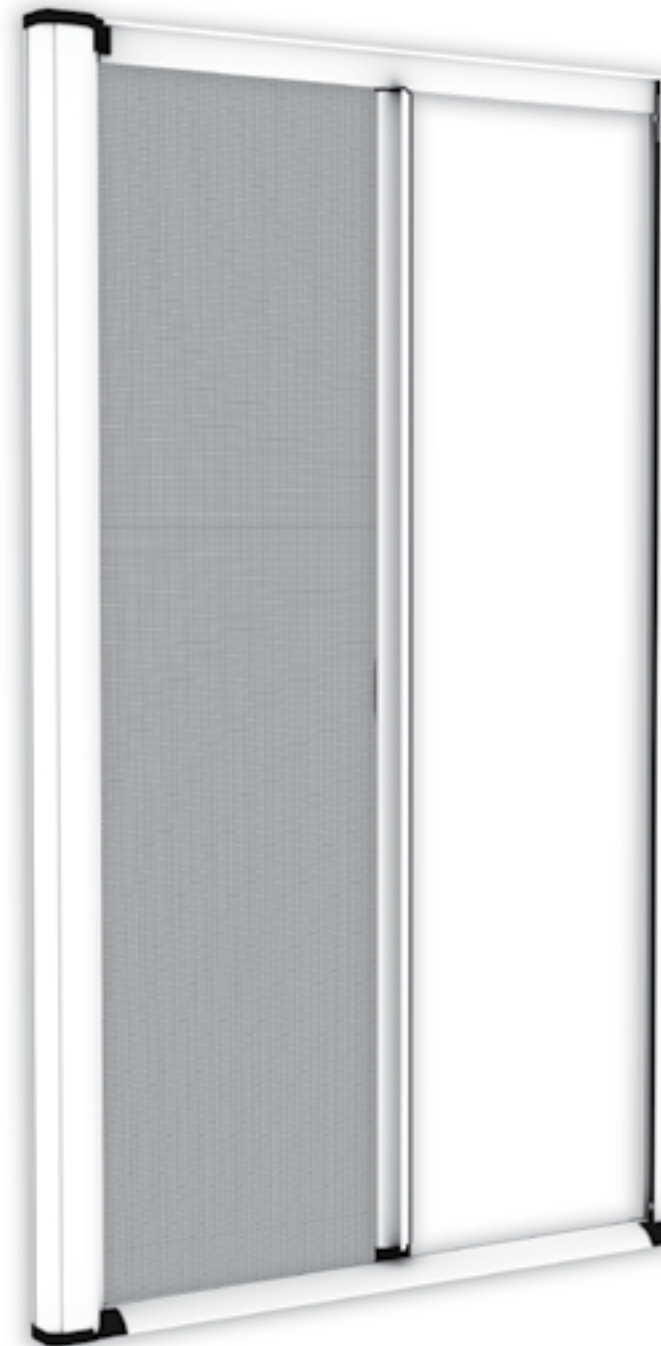

MINIMO FATTURABILE	€ AL mq	MAGGIORAZIONE RAFFAELLO	MAGGIORAZIONE EXTRA	MAGGIORAZIONE LEGNO WOODAL	MAGGIORAZIONE LEGNO SUBLIMATO
1,5 mq	40,901 €/mq	44,98 €/mq	57,26 €/mq	48,88 €/mq	57,26 €/mq



MOLLA LATERALE



GUIDA RIBASSATA DI 2 cm

La guida a pavimento è alta solo 2 cm, inoltre il profilo è completamente arrotondato così da essere calpestabile

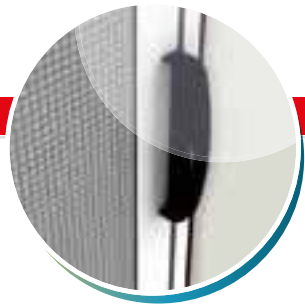

MANIGLIA

Per facilitare le operazioni di apertura e chiusura anche dall'esterno è in dotazione una pratica maniglia a vaschetta.

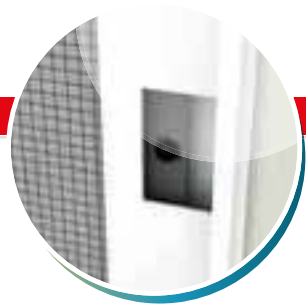

BOTTONE ANTIVENTO

Bottoni antivento ai lati, impediscono al tessuto di fuoriuscire dalle guide in caso di fuoriuscite di vento o di spinte accidentali.



OPTIONALS

RALLENTATORE

Il sistema di freno controlla il riavvolgimento del telo rallentandone la risalita in modo uniforme.

MAGGIORAZIONE: + 36,00 €

COLORI ACCESSORI

NERO (di serie)
BIANCO / AVORIO / MARRONE 4,00 € costo netto

TELI DISPONIBILI

NOR (di serie)
NER a richiesta
ANOR + 12,50 €/mq
ANER + 12,50 €/mq
FAS + 12,50 €/mq

MISURE CONSIGLIATE

LARGHEZZA MIN 60 cm MAX 180 cm / ALTEZZA MAX 280 cm

VARIANTI

APERTURA DESTRA E SINISTRA
ANTE ASIMMETRICHE

NOTE

Specificare al momento dell'ordine se è:
_MISURA LUCE (la zanzariera verrà fornita 2 mm in meno della luce del vano)
_MISURA FINITA (la zanzariera verrà fornita con la stessa misura)
Specificare in fase d'ordine il senso d'apertura (lato cassonetto vista interna)

SEZIONE ORIZZONTALE

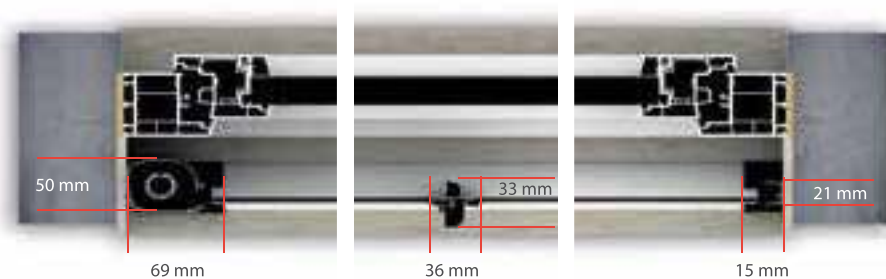

SEZIONE VERTICALE

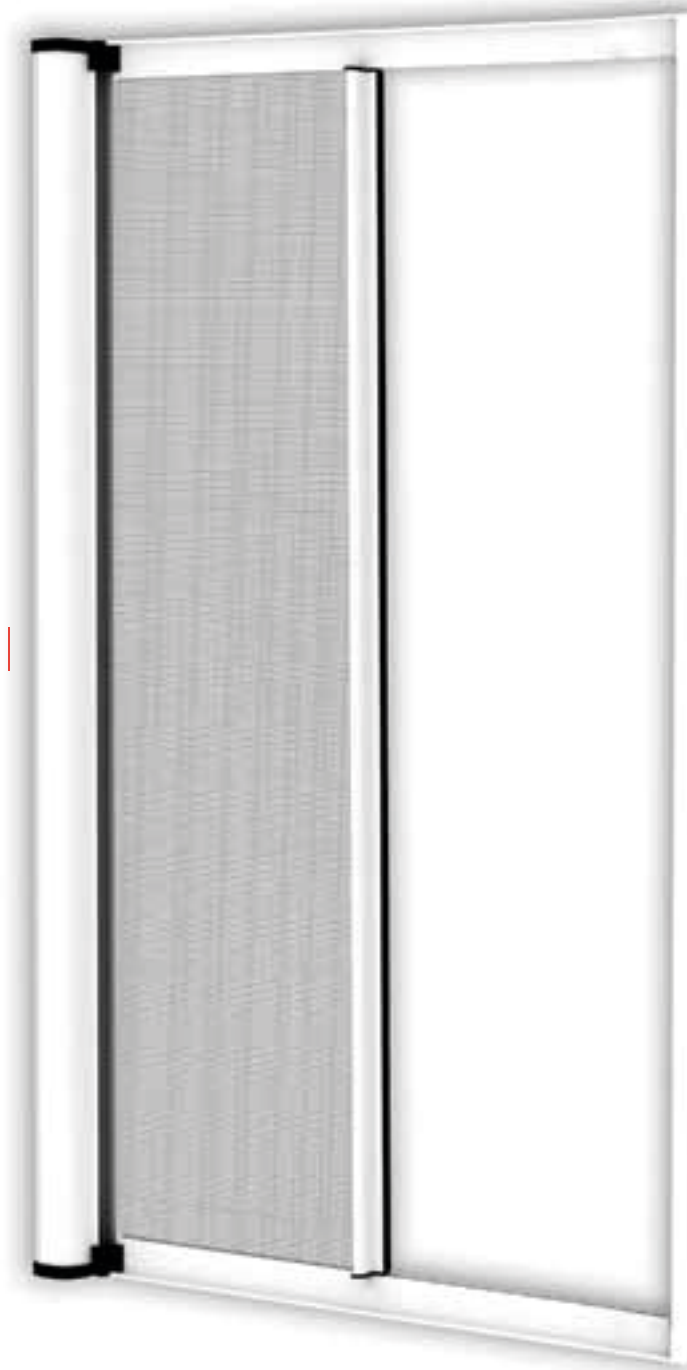
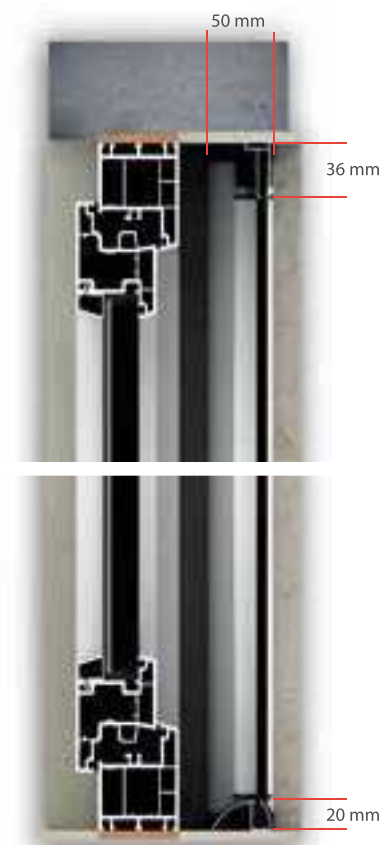

Il modello R-2 è la versione a scorrimento orizzontale con chiusura magnetica: soluzione ideale per porte-finestre. Il cassonetto ha un ingombro di 50 mm.

MINIMO FATTURABILE	€ AL mq	MAGGIORAZIONE RAFFAELLO	MAGGIORAZIONE EXTRA	MAGGIORAZIONE LEGNO WOODAL	MAGGIORAZIONE LEGNO SUBLIMATO
2 mq	78,00 €	85,80 €/mq	98,67 €/mq	109,20 €/mq	109,20 €/mq

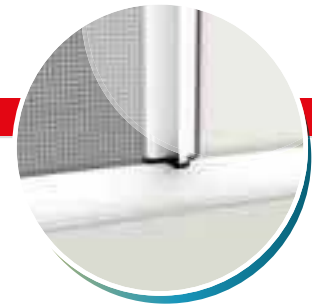

GUIDA ALTA DA 36 mm

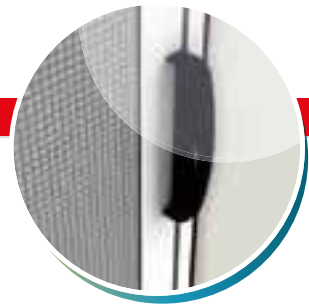

MANIGLIA

Per facilitare le operazioni di apertura e chiusura anche dall'esterno è in dotazione una pratica maniglia a vaschetta.

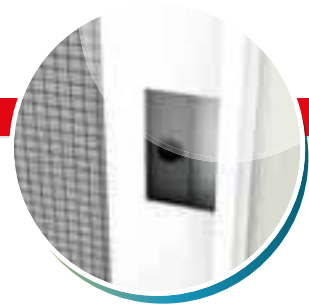

BOTTONE ANTIVENTO

Bottoni antivento ai lati, impediscono al tessuto di fuoriscire dalle guide in caso di vento o di spinte accidentali.



OPTIONALS

RALLENTATORE

Il sistema di freno controlla il riavvolgimento del telo rallentandone la risalita in modo uniforme.

MAGGIORAZIONE: 36,00 €

COLORI ACCESSORI

NERO (di serie)
BIANCO / AVORIO / MARRONE 4,00 € costo netto

TELI DISPONIBILI

NOR (di serie)
NER a richiesta
ANOR + 12,50 €/mq
ANER + 12,50 €/mq
FAS + 12,50 €/mq

MISURE CONSIGLIATE

LARGHEZZA MIN 60 cm MAX 180 cm / ALTEZZA MAX 280 cm

NOTE

Specificare al momento dell'ordine se è:
_ MISURA LUCE (la zanzariera verrà fornita 2 mm in meno della luce del vano)
_ MISURA FINITA (la zanzariera verrà fornita con la stessa misura)

SEZIONE ORIZZONTALE

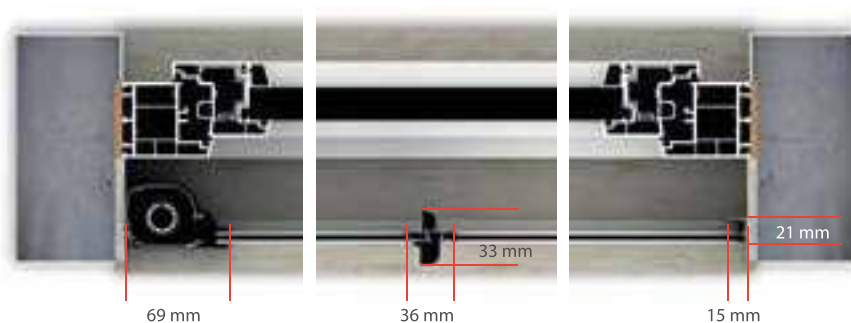

SEZIONE VERTICALE

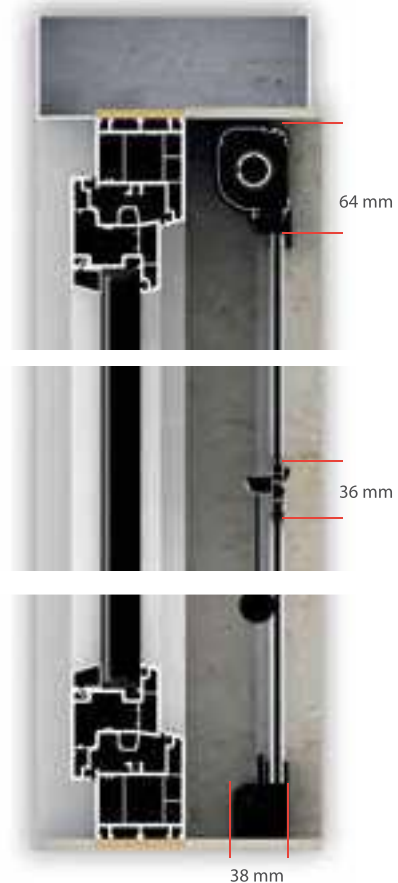

Versatilità e sicurezza in perfetta simbiosi per questo modello. Avvolgimento a molla e scorrimento verticale con sistema di aggancio della maniglia a cricchetto e doppia guida di scorrimento. Le doppie guide risolvono il problema del fuori squadra del vano luce.

MINIMO FATTURABILE	€ AL mq	MAGGIORAZIONE RAFFAELLO	MAGGIORAZIONE EXTRA	MAGGIORAZIONE LEGNO WOODAL	MAGGIORAZIONE LEGNO SUBLIMATO
2 mq	58,33 €/mq	64,16 €/mq	77,32 €/mq	69,99 €/mq	75,82 €/mq

VERTICALE MOLLA CATENA



GUIDA TELESCOPICA
Un sistema a doppia guida per mette di regolare la posa in opera della zanzariera in caso di fuori squadra del vano.

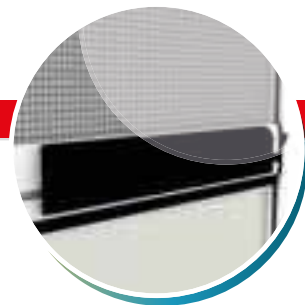

OPTIONAL
CONTRAPPESO
Grazie a questo particolare accessorio, l'operazione di discesa e risalita risulta sempre costante, mantenendo il tessuto in tensione.



OPTIONALS
CATENA INTERNA / ESTERNA
Questo doppio comando permette la movimentazione della zanzariera sia dall'interno che dall'esterno.
MAGGIORAZIONE: + 18,04 €

COLORI ACCESSORI

NERO (di serie)
BIANCO / AVORIO / MARRONE 2,00 € costo netto

TELI DISPONIBILI

NOR (di serie) OSC* + 52,82 €/mq
NER a richiesta OSCG* + 52,82 €/m
ANOR + 6,50 €/mq OSCC* + 62,00 € prezzo netto
ANER + 6,50 €/mq FIL* + 64,28 €/mq
FAS + 6,50 €/mq *Può essere installato per H max 180 cm

MISURE CONSIGLIATE

LARGHEZZA MIN 40 cm MAX 180 cm / ALTEZZA MAX 320 cm

NOTE

Specificare al momento dell'ordine se è:
_ MISURA LUCE (la zanzariera verrà fornita 2 mm in meno della luce del vano)
_ MISURA FINITA (la zanzariera verrà fornita con la stessa misura)

SEZIONE ORIZZONTALE

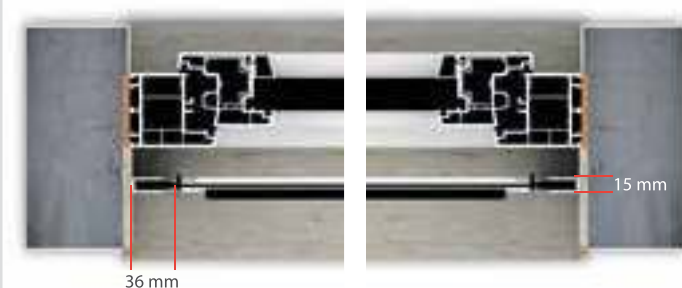

SEZIONE VERTICALE

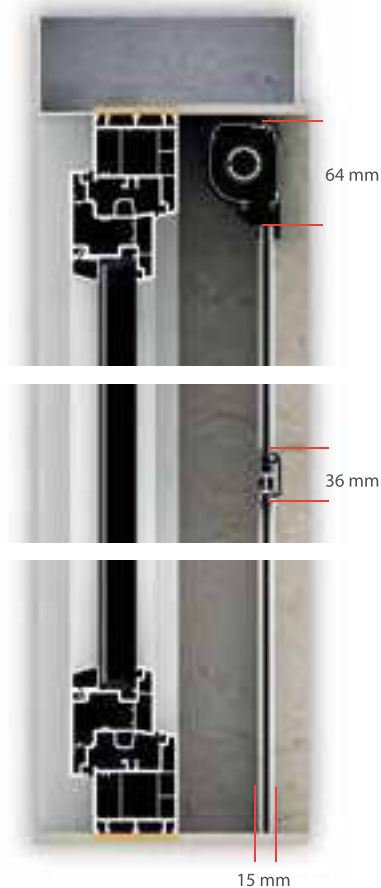

Pensata per porte di grandi dimensioni, il modello R-EASY ha il comando di avvolgimento verticale a catena, inoltre è abbinata una molla che permette di mantenere in tensione il telo con la zanzariera chiusa e ne semplifica l'apertura a pedale.
A richiesta è installabile con i comandi di apertura anche esterni.

MINIMO FATTURABILE	€ AL mq	MAGGIORAZIONE RAFFAELLO	MAGGIORAZIONE EXTRA	MAGGIORAZIONE LEGNO WOODAL	MAGGIORAZIONE LEGNO SUBLIMATO
1,5 mq	70,70 €/mq	77,42 €/mq	89,03 €/mq	98,99 €/mq	98,99 €/mq



MANIGLIA

La maniglia a pedale permette lo sgancio rapido della barramaniglia. Basterà premere la leva per far risalire la zanzariera.



AGGANCIO



CUFFIA

Un punto in più alla velocità di montaggio. Basterà fissare le cuffie a sinistra e destra e scattare il cassonetto all'interno e passare all'inserimento delle guide. Inoltre compensano fino a cinque millimetri eventuali errori di misurazione del vano



OPTIONALS

MANIGLIA INTERNO/ESTERNO
MAGGIORAZIONE:
• MANIGLIA INTERNA + 64,29 €
• MANIGLIA ESTERNA + 16,87 €



CATENA INTERNA/ESTERNA
MAGGIORAZIONE: + 18,04 €

COLORI ACCESSORI

NERO (di serie)
BIANCO / AVORIO / MARRONE 4,00 € costo netto

TELI DISPONIBILI

NOR (di serie)	FAS + 12,50 €/mq	FIL *+ 64,28 €/mq
NER a richiesta	OSC* + 52,82 €/mq	*Può essere installato per H max 180 cm
ANOR + 6,50 €/mq	OSCG* + 52,82 €/mq	
ANER + 6,50 €/mq	OSCC *+ 62,00 € prezzo netto	

MISURE CONSIGLIATE

LARGHEZZA MIN 40 cm MAX 180 cm / ALTEZZA MAX 260 cm

NOTE

Specificare al momento dell'ordine se è:
_MISURA LUCE (la zanzariera verrà fornita 2 mm in meno della luce del vano)
_MISURA FINITA (la zanzariera verrà fornita con la stessa misura)

SEZIONE ORIZZONTALE

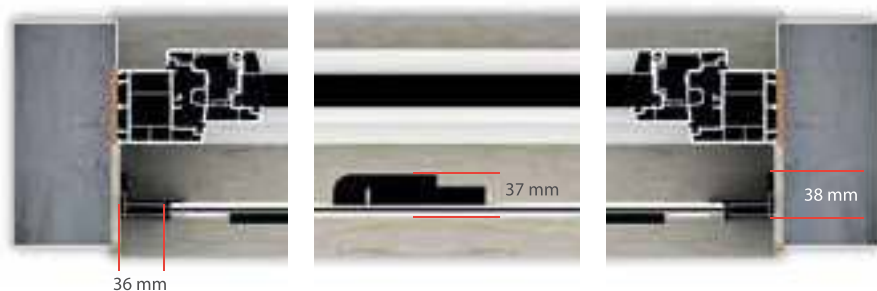

SEZIONE VERTICALE

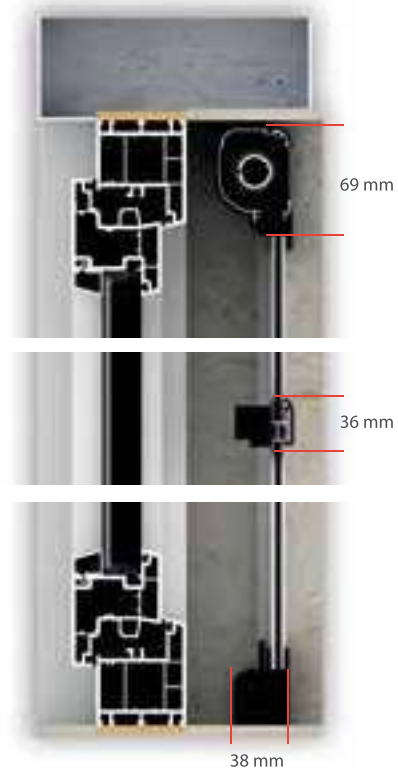

MINIMO FATTURABILE	€ AL mq	MAGGIORAZIONE RAFFAELLO	MAGGIORAZIONE EXTRA	MAGGIORAZIONE LEGNO WOODAL	MAGGIORAZIONE LEGNO SUBLIMATO
1,5 mq	64,98 €/mq	71,68 €/mq	82,34 €/mq	84,46 €/mq	90,96 €/mq

*al costo a mq del prodotto va aggiunto il costo della maniglia a pedale € 68,29

5.

LINEA RULLO - FISSE SCORREVOLI BATTENTI

Zanzariera avvolgibile bilanciata a catena

zerogravity



Genius
GROUP

Zero Gravity è un' intelligente opzione che rivoluziona i tradizionali sistemi avvolgibili con comando a catenella. Zero Gravity estende i vantaggi tipici delle zanzariere a molla anche a quelle a catenella. Con questo sistema, la rete mantiene sempre la sua tensione ottimale, come con le zanzariere a molla, conservando inalterata la praticità dei sistemi a catenella. L'uso delle zanzariere a catenella, in contesti di passaggio frequente, viene semplificato in quanto Zero Gravity permette di lasciare la barra maniglia in qualsiasi posizione lungo le guide, senza timore che la zanzariera si riavvolga o si richiuda autonomamente. Il sistema di bilanciamento tra la molla di richiamo e il contrappeso appositamente calibrato consente di annullare l'effetto della forza di gravità sulla barramaniglia rendendone il funzionamento fluido e preciso, a tutto vantaggio della maneggevolezza e dell'usabilità.

Angolari in ferro (per magnete)



Calamita al neodimio



Ingombri, opzioni e caratteristiche tecniche

Genius
46 millimetri

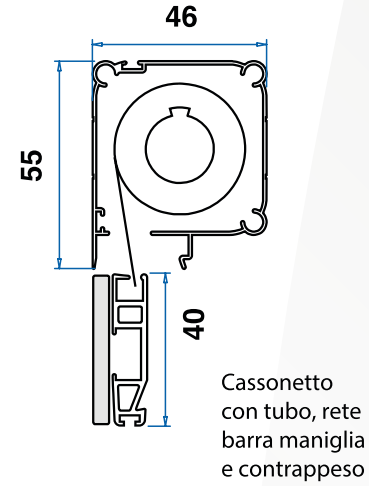

LARGH. MIN / MAX (cm)	ALTEZZA MIN / MAX (cm)	SPAZZOL. ANTIVENTO
70 / 180	50 / 280	opzionale

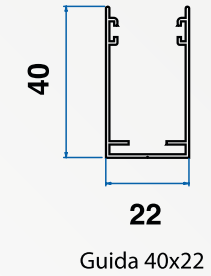

NOTE: Disponibili su richiesta le opzioni "doppio comando" (stesso lato della catena interna), di serie "molla di richiamo". Al momento dell'ordine indicare il lato del comando a catena (visto dall'interno). Per disponibilità tessuti alternativi (filtranti-oscuranti) vedi tabella a pag. 43.

Kitty/G
51

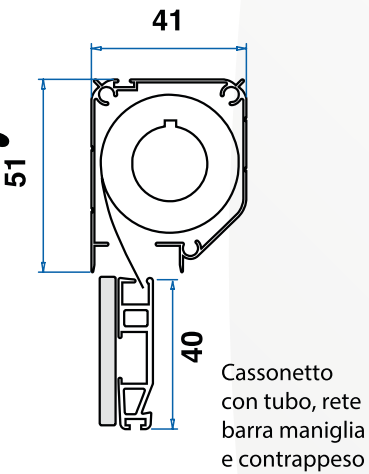

LARGH. MIN / MAX (cm)	ALTEZZA MIN / MAX (cm)	SPAZZOL. ANTIVENTO
70 / 180	50 / 260	opzionale

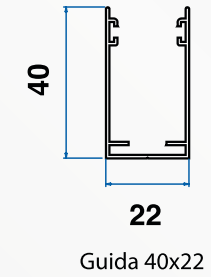

NOTE: Disponibili su richiesta le opzioni "doppio comando" (stesso lato della catena interna), di serie "molla di richiamo". Al momento dell'ordine indicare il lato del comando a catena (visto dall'interno). Per disponibilità tessuti alternativi (filtranti-oscuranti) vedi tabella a pag. 43.

COLORI DISPONIBILI PER IL CONTRAPPESO ZERO GRAVITY :
Bronzo Verniciato; Bronzo Antico Verniciato; Bianco RAL 9010; Bianco RAL 1013; Nero RAL 9004.

Qualora il colore dei profili zanzariera ordinati non corrisponda a nessuno dei colori disponibili dei contrappesi, si utilizzerà il Nero RAL 9004 come standard, salvo diversa indicazione del cliente.

Zanzariera avvolgibile laterale singola e doppia

Blocco di fissaggio rapido



Profilo di rinforzo opzionale

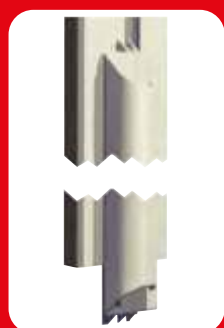

Testata regolabile STC opzionale



1 giro completo della molla si ottiene con 32 giri della chiave.

1 X
32 X



Modello Anta Doppia

Genius
GROUP

Rappresenta la soluzione più collaudata e consolidata per porte-finestre anche di ampie dimensioni. L'applicazione di accessori semplici ma originali, come la rotellina di scorrimento, la maniglia esterna snodata e il profilo magnetico di chiusura, ne ha affinato la maneggevolezza e la facilità d'uso, mentre i blocchi di fissaggio delle guide consentono di evitare forature sulla soglia di ingresso, generalmente in marmo. I catenacci di serie sul modello doppia anta permettono di fissare la parte che non si usa per il passaggio, mentre un apposito profilo di rinforzo, opzionale, permette di irrigidire il profilo barra-maniglia, per uniformarne la flessibilità. L'opzione "freno viscodinamico", disponibile su entrambi i modelli permette il riavvolgimento controllato della rete e ha risolto tutti i problemi legati alla sicurezza e alle normative UNI EN 13561.

Ingombri, opzioni e caratteristiche tecniche

Genius
46 millimetri

	LARGH. MIN / MAX (cm)	ALTEZZA MIN / MAX (cm)	PROFILO DI RINFORZO	TESTATA STC	FRENO	SPAZZOL. ANTIVENTO
singola	40 / 150	100 / 260	opzionale	opzionale	opzionale*	opzionale
doppia	100/300	(290 con profilo di rinforzo)				

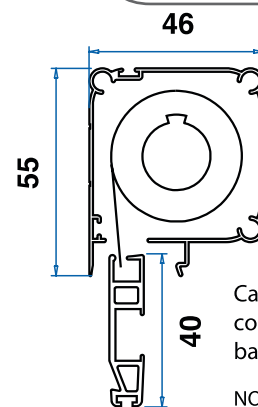

Cassonetto con tubo, rete e barra maniglia

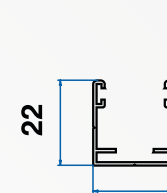

Guida bassa 22x22

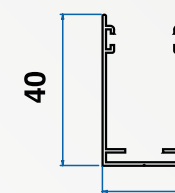

Guida 40x22

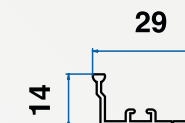

Barra di riscontro (solo versione singola)

NOTE: * nella doppia il freno si applica solo all'anta apribile. Per disponibilità colori profilo di rinforzo vedi tabella a pag. 43.

Kitty/G

	LARGH. MIN / MAX (cm)	ALTEZZA MIN / MAX (cm)	PROFILO DI RINFORZO	TESTATA STC	FRENO	SPAZZOL. ANTIVENTO
singola	40 / 150	100 / 260	opzionale	opzionale	opzionale*	opzionale
doppia	100/300	(290 con profilo di rinforzo)				

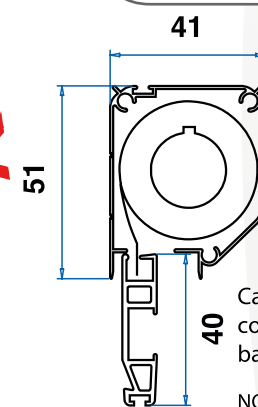

Cassonetto con tubo, rete e barra maniglia

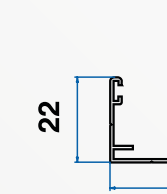

Guida bassa 22x22

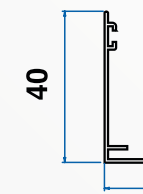

Guida 40x22

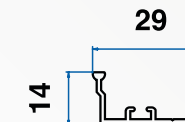

Barra di riscontro (solo versione singola)

NOTE: * nella doppia il freno si applica solo all'anta apribile. Per disponibilità colori profilo di rinforzo vedi tabella a pag. 43.

TECNIKA

	LARGH. MIN / MAX (cm)	ALTEZZA MIN / MAX (cm)	PROFILO DI RINFORZO	TESTATA STC	FRENO	SPAZZOL. ANTIVENTO
singola	40 / 150	100 / 260	opzionale	no	no	opzionale
doppia	100/300	(290 con profilo di rinforzo)				

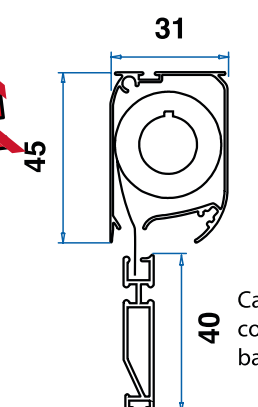

Cassonetto con tubo, rete e barra maniglia

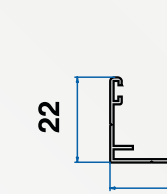

Guida bassa 22x22

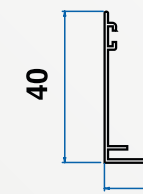

Guida 40x22

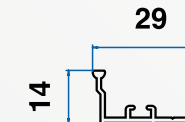

Barra di riscontro (solo versione singola)

Zanzariera avvolgibile verticale a molla da incasso

Supporto



Profilo di rinforzo opzionale

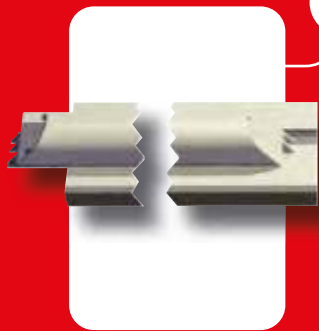

Genius
GROUP

È la soluzione ideale per finestre, nei casi di nuove costruzioni o di ristrutturazioni.

Infatti, con pochi e semplici accorgimenti da parte del serramentista in fase di installazione, è possibile nascondere completamente i profili che compongono la zanzariera, mantenendo intatta e lineare l'architettura del serramento.

Ulteriori opzioni, quali lo spazzolino antivento o il freno viscodinamico, conferiscono alla zanzariera una migliore praticità ed una maggiore sicurezza di utilizzo.

Freno viscodinamico



Gancio interno



Ingombri, opzioni e caratteristiche tecniche

PERFECTA

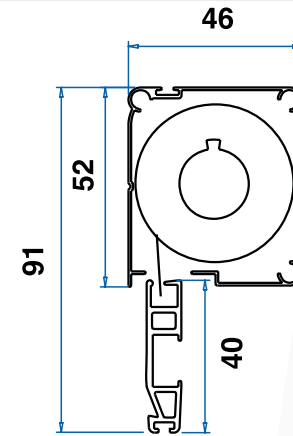

Cassonetto con tubo, rete e barra maniglia

LARGH. MIN / MAX (cm)	ALTEZZA MIN / MAX (cm)	FRENO	SPAZZOL. ANTIVENTO
50 / 180 (200 con profilo di rinforzo)	50 / 280	opzionale*	opzionale**

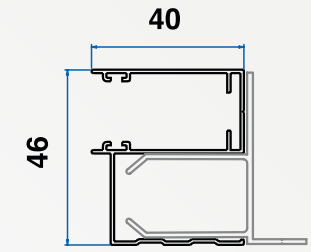

Guida 40x46

NOTE: In alternativa alle guide standard sono disponibili le guide da 40x22mm.

*secondo normativa europea, freno di serie per le zanzariere verticali con altezza maggiore di 180cm . Larghezza massima consigliata per l'inserimento del freno nelle zanzariere verticali 160cm . Non inserire il freno nella zanzariera verticale se si utilizza già lo spazzolino antivento.

Per disponibilità tessuti alternativi (filtranti-oscuranti) vedi tabella a pag. 43.

Per disponibilità colori profilo di rinforzo vedi tabella a pag. 43.

STILO

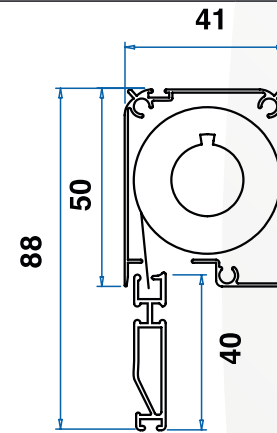

Cassonetto con tubo, rete e barra maniglia

LARGH. MIN / MAX (cm)	ALTEZZA MIN / MAX (cm)	FRENO	SPAZZOL. ANTIVENTO
50 / 180 (200 con profilo di rinforzo)	50 / 260	opzionale*	opzionale**

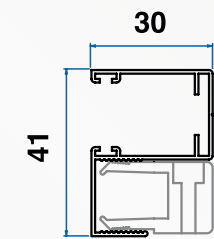

Guida 30x41

NOTE: In alternativa alle guide standard sono disponibili le guide da 40x22mm.

*secondo normativa europea, freno di serie per le zanzariere verticali con altezza maggiore di 180cm . Larghezza massima consigliata per l'inserimento del freno nelle zanzariere verticali 160cm . Non inserire il freno nella zanzariera verticale se si utilizza già lo spazzolino antivento.

Per disponibilità tessuti alternativi (filtranti-oscuranti) vedi tabella a pag. 43.

Per disponibilità colori profilo di rinforzo vedi tabella a pag. 43.

Rilevazione misure

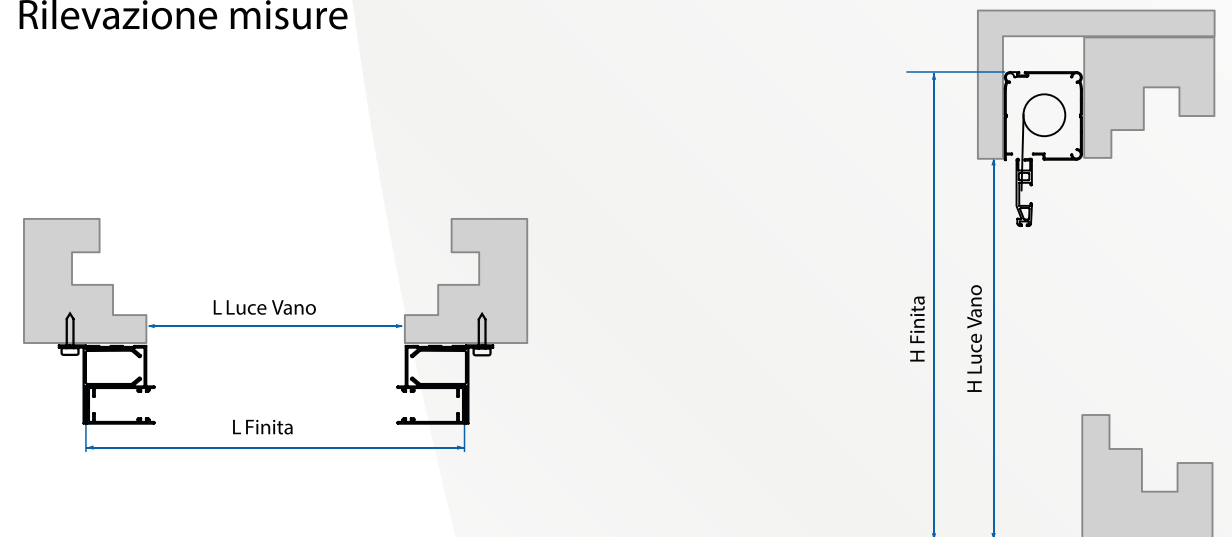

FISSA

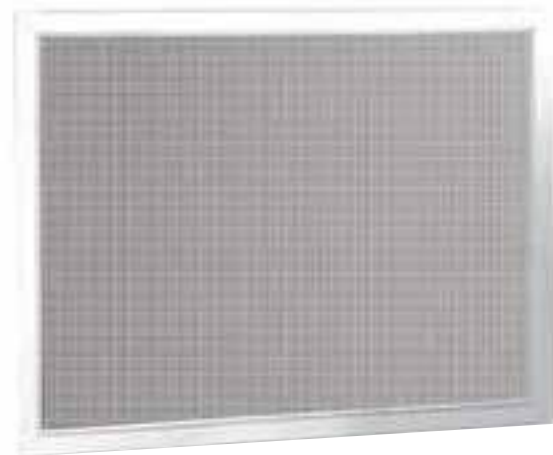

LOCK

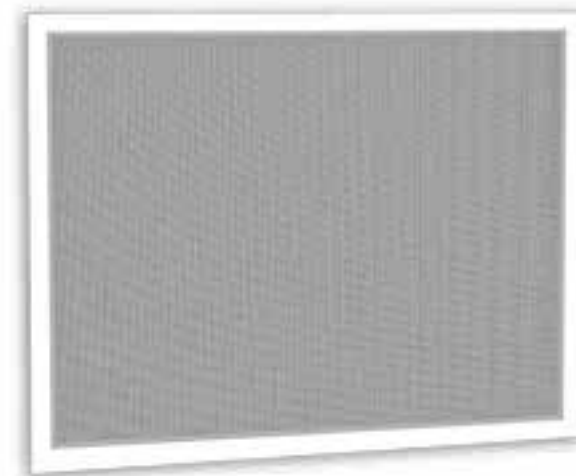

La zanzariera a pannello rigido di nuova concezione. Il nuovo design del profilo permette di non vedere più la guarnizione di tenuta della rete integrata nel copri filo facilitando così anche inserimento della stessa. Disponibile anche nella versione a ghigliottina e laterale.

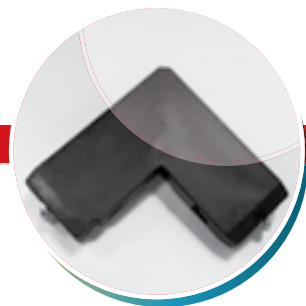

PROFILI

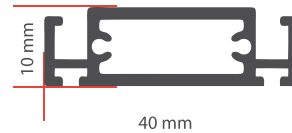
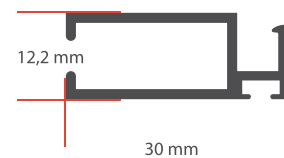

SQUADRETTA ASIMMETRICA

OPTIONALS		PREZZO	TELI DISPONIBILI			
DOPPIA TRAVERSA		25,00 % in più al mq	NOR (di serie) ACC + 56,00 €/mq ARG + 18,00 € FAS + 12,50 €/mq MET + 18,00 €/mq PETN + 44,00 €/mq PETG + 44,00 €/mq			
ANGOLAZIONE VARIABILE		330,00 €/mq				
CENTINATURA						
ARCO RIBASSATO	TUTTO SESTO	3 RAGGI				
440,00 €	470,00 €	590,00 €				
MINIMO FATTURABILE	€ AL mq	MAGGIORAZIONE RAFFAELLO	MAGGIORAZIONE EXTRA	MAGGIORAZIONE LEGNO WOODAL	MAGGIORAZIONE LEGNO SUBLIMATO	
1 mq	59,08 €	65,80 €/mq	75,67 €/mq	83,64 €/mq	83,64 €/mq	



SQUADRETTA ASIMMETRICA

VARIANTI

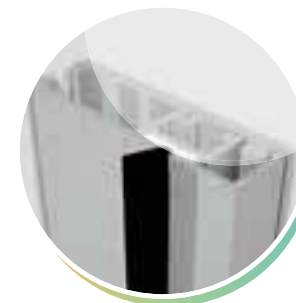

SPAZZOLINO



MAGNETE PERIMETRALE

OPTIONALS	PREZZO
DOPPIA TRAVERSA	25,00 % in più al mq
ANGOLAZIONE VARIABILE	330,00 €/mq

PROFILI

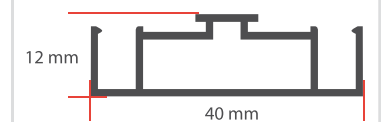
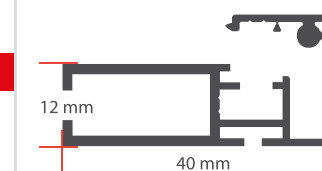

TELI DISPONIBILI

NOR (di serie)
 ACC + 56,00 €/mq
 ARG + 18,00 €
 FAS + 1250 €/mq
 MET + 18,00 €/mq
 PETN + 44,00 €/mq
 PETG + 44,00 €/mq

MINIMO FATTURABILE	MINIMO FATTURABILE	MAGGIORAZIONE RAL	MAGGIORAZIONE MARTELLINATI	MAGGIORAZIONE RAFFAELLO	MAGGIORAZIONE LEGNO WOODAL	MAGGIORAZIONE LEGNO SUBLIMATO
LOCK	1 mq	63,70 €/mq	70,07 €/mq	80,58 €/mq	89,18 €/mq	89,18 €/mq
LOCK A (con spazzolino)	1 mq	68,90 €/mq	75,79 €/mq	87,15 €/mq	96,46 €/mq	96,46 €/mq
LOCK B (con magnete)	1 mq	74,75 €/mq	82,22 €/mq	94,55 €/mq	104,65 €/mq	104,65 €/mq

FISSA ORIZZONTALE

FISSA VERTICALE

BATTENTE

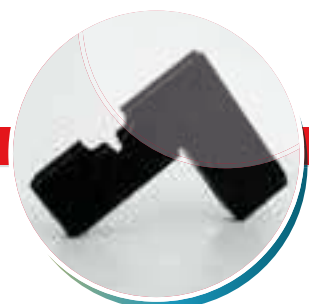

SQUADRETTA ASIMMETRICA



RUOTA SQUADRETTA



FRIZIONE PER SQUADRETTA



MAGNETE

PROFILI

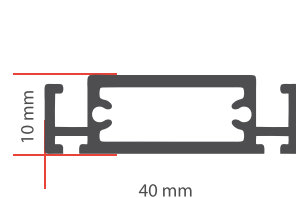
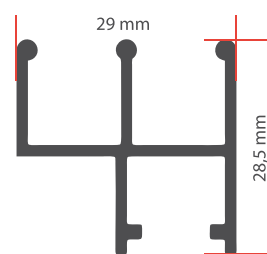
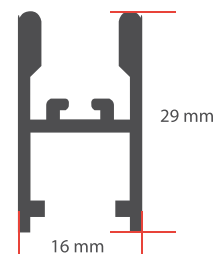
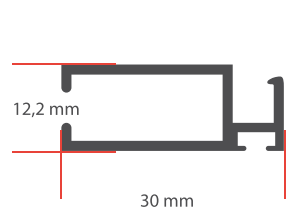

OPTIONALS

DOPPIA TRAVERSA
ANGOLAZIONE VARIABILE

PREZZO

25,00 % in più al mq
330,00 €/mq

TELI DISPONIBILI

NOR (di serie)
ACC + 56,00 €/mq
ARG + 18,00 €
FAS + 12,50 €/mq
MET + 18,00 €/mq
PETN + 44,00 €/mq
PETG + 44,00 €/mq

CENTINATURA

ARCO RIBASSATO	TUTTO SESTO	3 RAGGI
440,00 €	470,00 €	590,00 €

MINIMO FATTURABILE	MINIMO FATTURABILE	MAGGIORAZIONE RAL	MAGGIORAZIONE MARTELLINATI	MAGGIORAZIONE RAFFAELLO	MAGGIORAZIONE LEGNO WOODAL	MAGGIORAZIONE LEGNO SUBLIMATO
FISSA A GHIGLIOTTINA	1,5 mq	78,48 €/mq	85,19 €/mq	97,96 €/mq	109,87 €/mq	109,87 €/mq
SCORREVOLE A 2 ANTE	1,5 mq	78,48 €/mq	85,19 €/mq	97,96 €/mq	109,87 €/mq	109,87 €/mq
SCORREVOLE A 3 ANTE	2 mq	78,48 €/mq	85,19 €/mq	97,96 €/mq	109,87 €/mq	109,87 €/mq
SCORREVOLE A 4 ANTE	3 mq	78,48 €/mq	85,19 €/mq	97,96 €/mq	109,87 €/mq	109,87 €/mq



È la zanzariera a battente a una, due, tre o quattro ante, per i grandi spazi aperti: verande e patii con passaggio frequente. SVINCOLAha il vantaggio di non avere guide sul pavimento e il suo telaio permette di montare, nella parte inferiore, pannelli con spessori fino a 4 mm.

LOCK ORIZZONTALE

LOCK VERTICALE



6.

LINEA AVVOLGIBILI E ACCESSORI ALLUMINIO/PVC/ACCIAIO



SQUADRETTA ASIMMETRICA



RUOTA SQUADRETTA



FRIZIONE PER SQUADRETTA



MAGNETE

OPTIONALS	PREZZO	TELI DISPONIBILI		
DOPPIA TRAVERSA	25,00 % in più al mq	NOR (di serie)	FAS + 12,50 €/mq	PETN + 44,00 €/mq
ANGOLAZIONE VARIABILE	330,00 €/mq	ACC + 56,00 €/mq	MET + 18,00 €/mq	PETG + 44,00 €/mq
		ARG + 18,00 €		

PROFILI

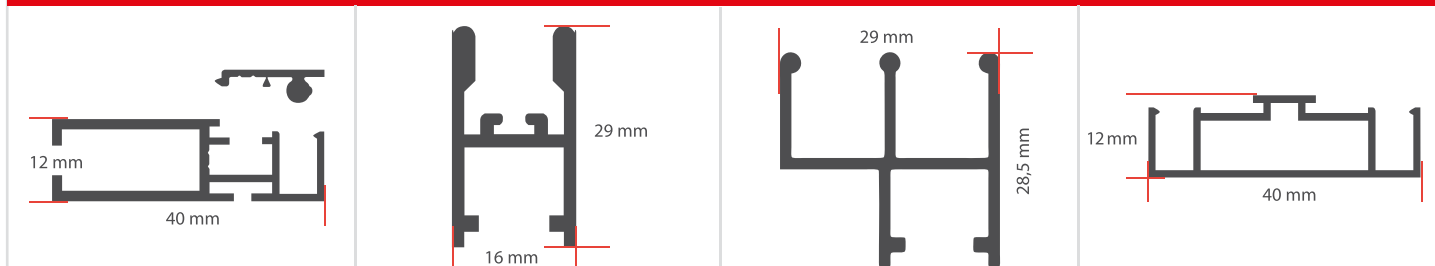

MINIMO FATTURABILE	MINIMO FATTURABILE	MAGGIORAZIONE RAL	MAGGIORAZIONE MARTELLINATI	MAGGIORAZIONE RAFFAELLO	MAGGIORAZIONE LEGNO WOODAL	MAGGIORAZIONE LEGNO SUBLIMATO
LOCK A GHIGLIOTTINA	1,5 mq	84,59 €/mq	93,05 €/mq	107,80 €/mq	118,43 €/mq	118,43 €/mq
SCORREVOLE A 2 ANTE	1,5 mq	84,59 €/mq	93,05 €/mq	107,80 €/mq	118,43 €/mq	118,43 €/mq
SCORREVOLE A 3 ANTE	2 mq	84,59 €/mq	93,05 €/mq	107,80 €/mq	118,43 €/mq	118,43 €/mq
SCORREVOLE A 4 ANTE	3 mq	84,59 €/mq	93,05 €/mq	107,80 €/mq	118,43 €/mq	118,43 €/mq

Profili di sicurezza in alluminio con poliuretano

Poliuretano ecologico
Per la produzione non viene utilizzato FREON



Profili in alluminio 9x40 con poliuretano espanso
Peso al ml. gr. 127 ca.
Stecche per mq. n. 25
Massimo impiego consigliato fino a 3 mt.
Massima superficie consigliata mq. 8
Barre da ml. 6,50

PE 40



Profili in alluminio 12x55 con poliuretano espanso
Peso al ml. gr. 190 ca.
Stecche per mq. n. 18,2
Massimo impiego consigliato fino a 4 mt.
Massima superficie consigliata mq. 10
Barre da ml. 6,50

PE 55

con poliuretano ad alta densità



Profili in alluminio 12,5x55 con poliuretano espanso ad alta densità
Peso al ml. gr. 283 ca.
Stecche per mq. n. 18,2
Massimo impiego consigliato fino a 4,50 mt.
Massima superficie consigliata mq. 11,50
Barre da ml. 6,50

SPE 155

La Gamma colori alluminio

1 A bianco

16A avorio 1013	2A avorio	3A grigio chiaro	15A argento	12 A bronzo	11A beige	10A verde oliva
4A verde scuro	17A verde 56	6A testa di moro	9A rosso matton e	7A legno scuro	5A legno chiaro	14A bleu
8A rosso vivo	18A verde raffaello	19A grigio raffaello	20A rosso raffaello	21A t. di moro raffaello	22A giallo oca	23A marrone 25
24A legno rovere	25A legno douglas	26A marrone 8017	27A verde pisello	28A legno ciliegio	30A legno chiaro fiammato	31A legno scuro fiammato

I colori presentati in queste pagine sono puramente indicativi. Per la gamma completa ed i toni reali fare riferimento alla nostra cartella colori.

Le Guide



GE28X17

Guida in alluminio estruso 28x17 e acciaio idonea per sostituzioni con sede per guarnizione anti-rumore.
Per profili da 10 mm.

(PE40 - AE40)

Colori: 150-153-170



PG28X17

Guida in alluminio estruso 28x17 idonea per sostituzioni con sede per guarnizione anti-rumore.
Per profili da 55 mm.

(PE40 - SPE155 - AE55 - SAE155)

Colori: 150-153-170



PG30x24

Guida in alluminio estruso 30x24 idonea per tradizionale con sede per guarnizione anti-rumore.
Per profili da 55 mm.

(PE40 - SPE155 - AE55 - SAE155)

Colori: 150-153-170

I Terminali



PT/40

Profilo terminale 7x56 in alluminio estruso con sede per guarnizione e catenacciolo
Per profili (PE40 - AE40)

Colori: 110 - 131 - 134 - 142 - 153 - 150 - 170 - 173



PT/55

Profilo terminale 12x55 in alluminio estruso e acciaio con sede per guarnizione e catenaccioli
Per profili PE55 - SPE155 - AE55 - SAE155

Colori: 110 - 128 - 129 - 130 - 131 - 134 - 142 - 148 - 167 - 168 - 170 - 173 - 191 - 192 - 194

Avvolgibili in PVC

Avvolgibili in PVC
i Colori

Cinquantacinque

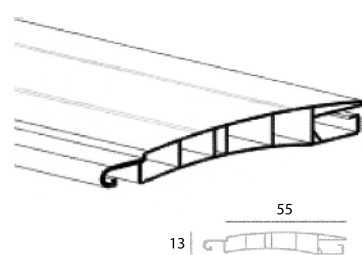

Specifiche tecniche			
Ma te ria le	PVC	Pe so a l m l	210 gr
Spes so re	13 mm	Pe so a l m q	3,7 kg
La rg he zza	55 mm	Lun ghez za delle barre	6 m

Europa 50

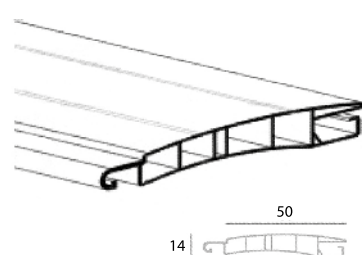

Specifiche tecniche			
Ma te ria le	PVC	Pe so a l m l	210 gr
Spes so re	14 mm	Pe so a l m q	3,8 kg
La rg he zza	50 mm	Lun ghez za delle barre	6 m

Solar

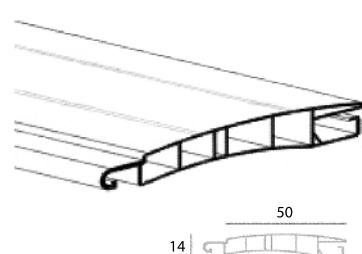

Specifiche tecniche			
Ma te ria le	PVC	Pe so a l m l	210 gr
Spes so re	14 mm	Pe so a l m q	4,2 kg
La rg he zza	50 mm	Lun ghez za delle barre	6 m

Nido d'ape

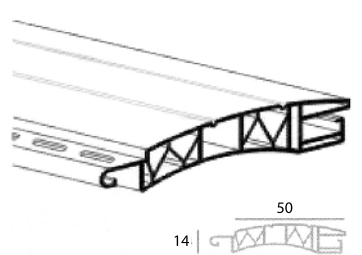

Specifiche tecniche			
Ma te ria le	PVC	Pe so a l m l	260 gr
Spes so re	14 mm	Pe so a l m q	5,2 kg
La rg he zza	50 mm	Lun ghez za delle barre	6 m

Futura

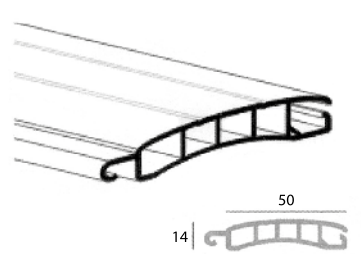

Specifiche tecniche			
Ma te ria le	PVC	Pe so a l m l	334 gr
Spes so re	14 mm	Pe so a l m q	6 kg
La rg he zza	55 mm		

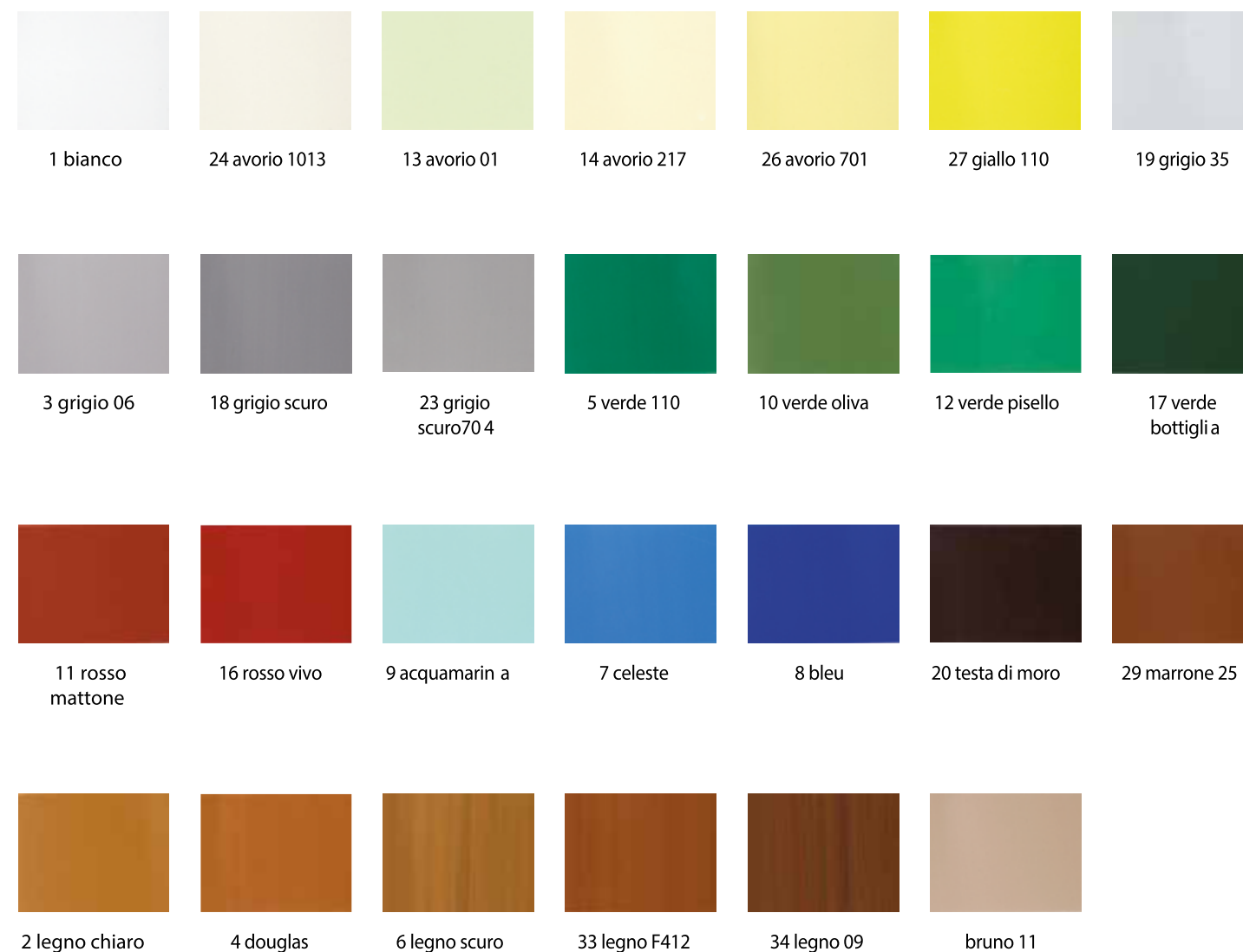

I colori presentati in queste pagine sono puramente indicativi. Per la gamma completa ed i toni reali fare riferimento alla nostra cartella colori.



AVVOLGIBILE IN ALLUMINIO PE55 LEGNO	€ 66,45 MQ
AVVOLGIBILE IN ALLUMINIO PE55 RAFFAELLO	€ 62,22 MQ
AVVOLGIBILE IN ALLUMINIO PE55 RAL (PASTELLO)	€ 59,99 MQ
AVVOLGIBILE IN PVC LEGNO	€ 29,88 MQ
AVVOLGIBILE IN PCV PASTELLO	€ 27,65 MQ
AVVOLGIBILE IN ACCIAIO LEGNO	€ 88,09 MQ
AVVOLGIBILE IN ACCIAIO RAFFAELLO	€ 79,38 MQ
AVVOLGIBILE IN ACCIAIO RAL (PASTELLO)	€ 71,36 MQ

Accessori per avvolgibili

capocodice

A	Avvolgitori
G	Ganci - Guidacinghia - Rulli rinvio Paracolpi - Chiusure e Catenaccioli - Cintini
H	Calotte
P	Pulegge
R	Rulli
S	Supporti

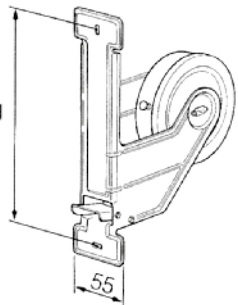
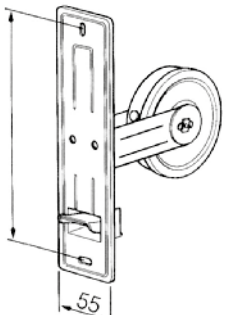
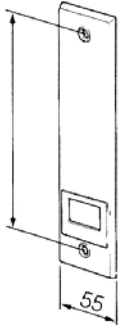
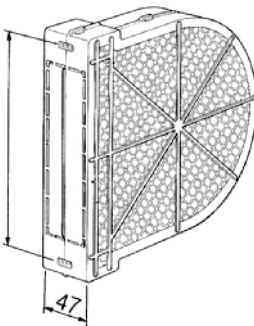

Descrizione	Codice	l = mm
 Avvolgitore interno tipo "E"	AAM.114.04.SC	mt. 04 114
	AAM.125.04.SC	mt. 04 125
	AAE.145.06.SC	mt. 06 145
	AAE.165.06.SC	mt. 06 165
	AAE.185.06.SC	mt. 06 185
	AAE.185.08.SC	mt. 08 185
	AAE.207.08.SC	mt. 08 207
	AAE.185.10.SC	mt. 10 185
	AAE.185.12.SC	mt. 12 185
	AAE.207.12.SC	mt. 12 207
 Avvolgitore interno tipo "N"	AAN.165.06.SC	mt. 06 165
	AAN.185.06.SC	mt. 06 185
	AAN.165.08.SC	mt. 08 165
	AAN.185.08.SC	mt. 08 185
	AAN.185.10.SC	mt. 10 185
	AAN.185.12.SC	mt. 12 185
	AAN.207.08.SC	mt. 08 207
	AAN.207.12.SC	mt. 12 207
	AAN.255.12.SC	mt. 12 255
	 Placca per avvolgitori interni "E"	APC.114.MN.IN
APC.125.MN.IN		Inox 125
APC.145.MN.IN		Inox 145
APC.165.NR.IN		Inox 165
APC.185.NR.IN		Inox 185
APC.207.NR.IN		Inox 207
APC.255.NR.IN		Inox 255
APC.165.EC.IN		Inox 165
APC.185.EC.IN		Inox 185
APC.207.EC.IN		Inox 207
 Cassette in PVC	ACS.165.06.PN	165/6
	ACS.185.08.PN	185/8
	ACS.185.12.PN	185/12
 Vite per avvolgitori	AVI.TBC.25.03	25 mm

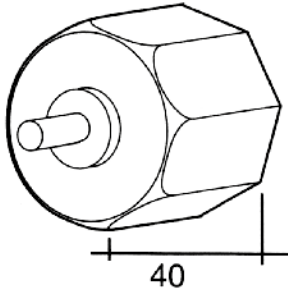
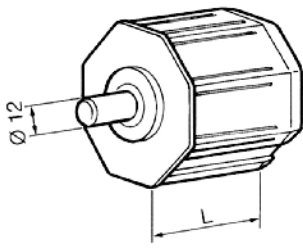
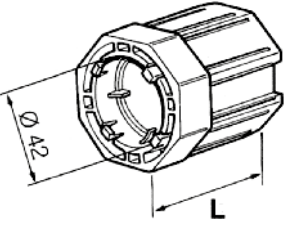
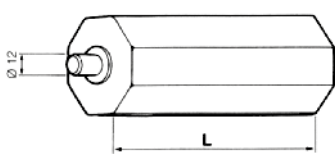
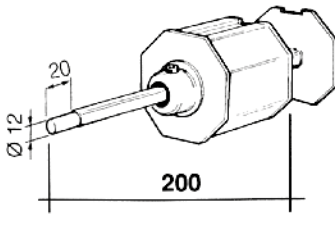
Descrizione	Codice			
 Calotta con perno tondo	HCL.040.60.FZ	ferro zincato	ruolo Ø 60	liscia
	HCN.040.60.FZ	ferro zincato	ruolo Ø 60	nervata
 Calotta con perno tondo	HCL.050.60.PN	PVC	ruolo Ø 60 L 50	liscia
	HCN.050.60.PN	PVC	ruolo Ø 60 L 50	nervata
	HCL.050.60.ZA	zama	ruolo Ø 60 L 90	liscia
	HCL.090.60.PN	PVC	ruolo Ø 60 L 90	liscia
 Calotta per cuscinetto	HCL.R50.60.PN	PVC	ruolo Ø 60 L 50	liscia
 Calotta lunga	HCL.100.60.FZ	ferro zincato	ruolo Ø 60 L 100	liscia
	HCN.100.60.FZ	ferro zincato	ruolo Ø 60 L 100	nervata
	HCL.90.70.FZ	ferro zincato	ruolo Ø 70 L 100	liscia
 Calotta regolabile con perno Ø 12	HCL.200.60.PN	PVC	liscia	interna
	HCL.200.60.AL	alluminio	liscia	interna
	HCL.200.60.FZ	ferro zincato	nervata	esterna
	HCN.200.60.FZ	ferro zincato	liscia	esterna
	HCL.200.70.PN	PVC	liscia	interna
	HCL.200.70.AL	alluminio	liscia	interna
HCL.200.85.PN	PVC	liscia	interna	

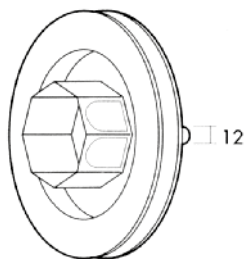
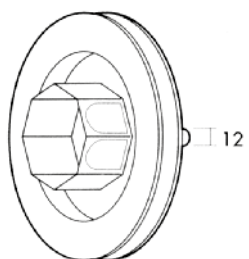
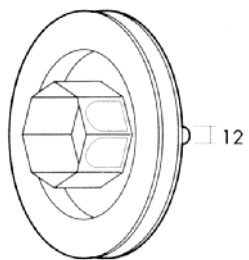
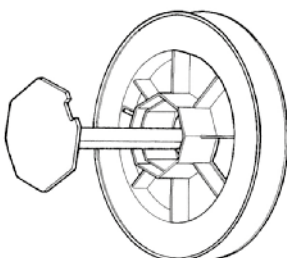
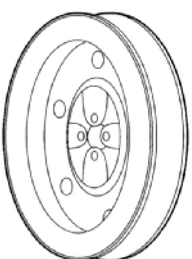

Pulegge PVC per rullo ø 60

Descrizione	Codice			
	PPL.018.70.FZ	cm 18	} spess. 7/10 calotta liscia	
	PPL.020.70.FZ	cm 20		
	PPL.022.70.FZ	cm 22		
	PPL.024.70.FZ	cm 24		
	PPL.018.45.FZ	cm 18	} spess. 4,5/10 calotta liscia	
	PPL.020.45.FZ	cm 20		
	PPL.022.45.FZ	cm 22		
	PPL.024.45.FZ	cm 24		
	PPN.018.45.FZ	cm 18	} spess. 4,5/10 calotta nervata	
	PPN.020.45.FZ	cm 20		
	PPN.022.45.FZ	cm 22		
	PPN.024.45.FZ	cm 24		
	PPL.T20.70.FZ	cm 20	sp. 7/10	
	PPL.T22.70.FZ	cm 22	sp. 7/10	
	PPL.T24.70.FZ	cm 24	sp. 7/10	
	PPW.020.70.FZ	cm 20	sp. 7/10	
	PPW.022.70.FZ	cm 22	sp. 7/10	
	PPW.024.70.FZ	cm 24	sp. 7/10	

Guide ad "U" ferro - alluminio

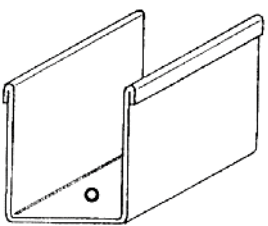
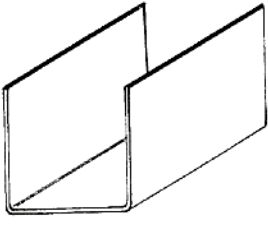
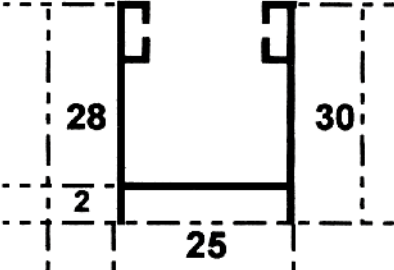
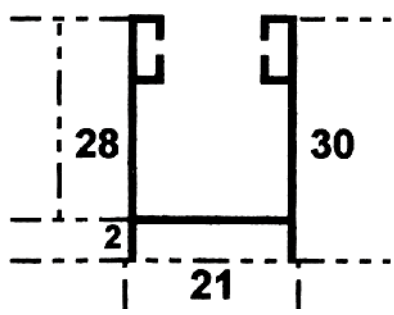
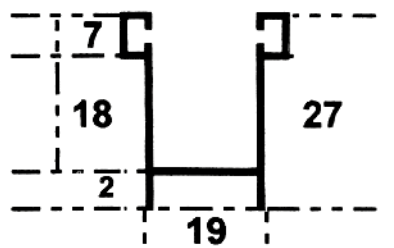
Descrizione	Codice			
	BGB.MFZ.22.19	a misura	22x19x22	
	BGB.MFZ.30.19	a misura	30x19x30	
	BFB.CFZ.22.19	lung. com.	22x19x22	
	BFB.CFZ.30.19	lung. com.	30x19x30	
	BFL.CFZ.19.15	lung. comm.	19x15x19	
	BGL.MFZ.19.15	a misura	19x15x19	
	BFL.CFZ.22.19	lung. comm.	22x19x22	
	BFL.CFZ.30.19	lung. comm.	30x19x30*	
	BGL.MFZ.30.19	a misura	30x19x30*	*per quantitativo
	BGL.AAG.30.25	grezza	30x25x30	
	BGL.AAA.30.25	anod. argento	30x25x30	
	BGL.AAB.30.25	anod. bronzo	30x25x30	
	BGL.AAE.30.25	anod. elettr.	30x25x30	
	BGL.AVB.30.25	vern. bianco	30x25x30	
	BGL.AVG.30.25	vern. grigio	30x25x30	
	BGL.AVM.30.25	vern. marrone	30x25x30	
	BGL.AVV.30.25	vern. verde	30x25x30	
	BGL.AVC.30.25	vern. crema	30x25x30	
	BGL.AAG.30.21	grezza	30x21x30	
	BGL.AAA.30.21	anod. argento	30x21x30	
	BGL.AAB.30.21	anod. bronzo	30x21x30	
	BGB.AAG.27.19	grezza	27x19x27	
	BGB.AAA.27.19	anod. argento	27x19x27	
	BGB.AAB.27.19	anod. bronzo	27x19x27	
	BGB.AAE.27.19	anod. elettr.	27x19x27	
	BGB.AVB.27.19	vern. bianco	27x19x27	
	BGB.AVG.27.19	vern. grigio	27x19x27	
	BGB.AVM.27.19	vern. marrone	27x19x27	
	BGB.AVV.27.19	vern. verde	27x19x27	
	BGB.AVC.27.19	vern. crema	27x19x27	

7.

LINEA
CASSONETTI
E MONOBLOCCHI
TERMOISOLANTI



Cassonetti termoisolanti a scomparsa per avvolgibili

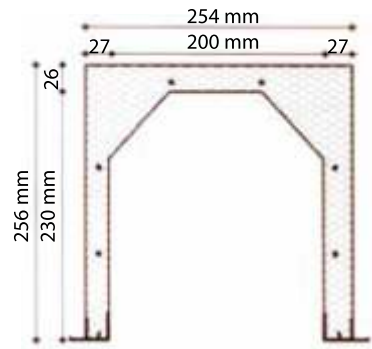

PLUS 25

Consigliabile per murature da 25 cm., con l'utilizzo di avvolgibili standard dell'altezza massima di 160 cm. o per aperture di altezza superiore con l'utilizzo di avvolgibili tipo mignon a ingombro ridotto.

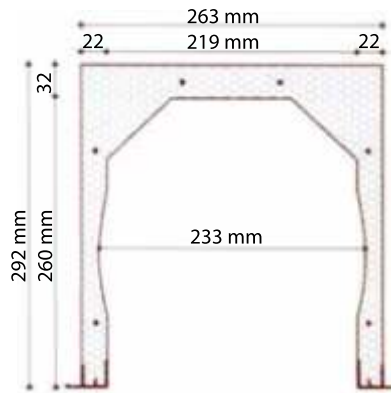

PLUS 26

Consigliabile per murature da 26 cm., grazie agli incavi al centro permette un maggiore arrotolamento della tapparella. Idoneo, quindi, per avvolgibili standard di qualsiasi tipo fino ad un'altezza di 230/235 cm. e avvolgibili mignon per altezze superiori.

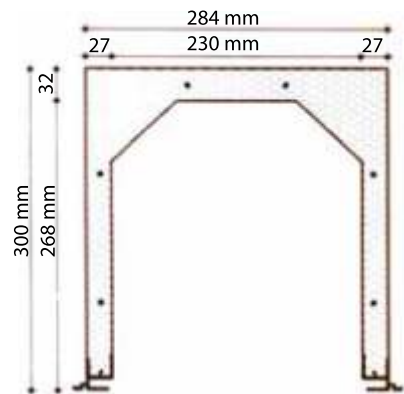

PLUS 28

Consigliabile per murature da 28 cm., con l'utilizzo di avvolgibili standard dell'altezza massima di 245/255 cm.

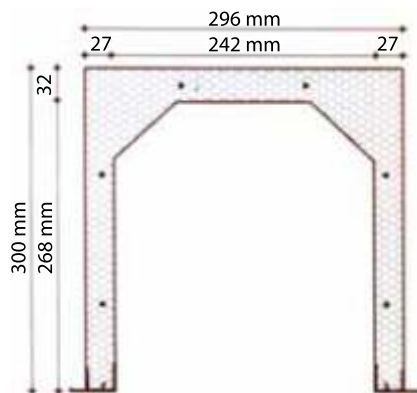

PLUS 30

Consigliabile per murature da 30 cm., idoneo per aperture fino a 260 cm. di altezza e avvolgibili di qualsiasi tipo.

I cassonetti a scomparsa per avvolgibili sono composti da schiuma di poliesteri autoestinguente a alta densità (30/35 kg/Mc) armatura in acciaio zincato da 4 mm. con passo da 250 mm., parte superiore sagomata con incavi, facciate con rivestimento porta intonaco e bordi inferiori con profili in alluminio rinforzato per una perfetta adesione con qualsiasi tipo di finitura (intonaco, piastrelle, ecc.).

- rapporto di prova IFT ROSENHEIM n. 428/31895 del 05.09.06

- rapporto di prova IFT ROSENHEIM n. 165/31895 del 30.08.06

- rapporto di prova IFT ROSENHEIM n. 165/33023 del 17.02.07

Inoltre hanno ottenuto il parere tecnico dell'istituto C.S.T.B. di Parigi (Avis Technique n. 16/04-478).

Grazie alle varie tipologie e misure possono essere installati su murature di qualsiasi misura e materiale.

N.B.: Le dimensioni indicate sono da considerare con una tolleranza del +/- 3 mm.

Caratteristiche - Tipologie - Misure

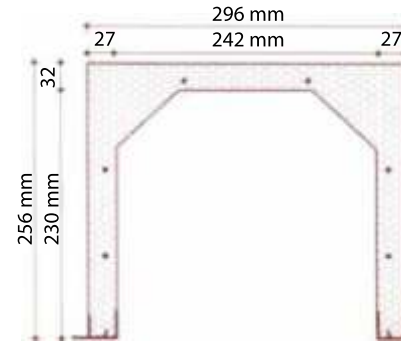

PLUS 30/25

Consigliabile per murature da 30 cm., in presenza di solai particolarmente bassi o travi calanti e per aperture con altezza massima di 220 cm.

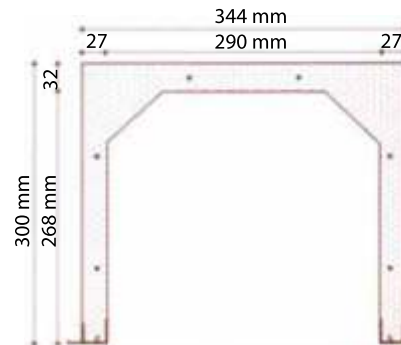

PLUS 35

Consigliabile per murature da 35 cm., idoneo per aperture fino a 260 cm. di altezza e avvolgibili di qualsiasi tipo.

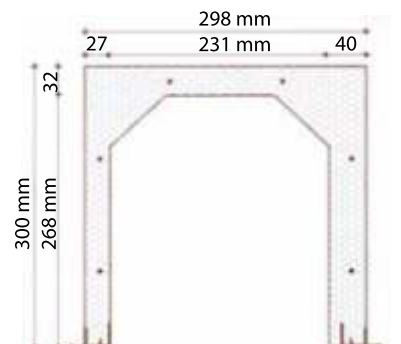

IPER 30

Consigliabile per murature da 30 cm., cassonetto con spalla interna maggiorata da 40 mm. per aumentare l'isolamento termico ed acustico. La spalla maggiorata può essere posizionata anche all'esterno per usi speciali.

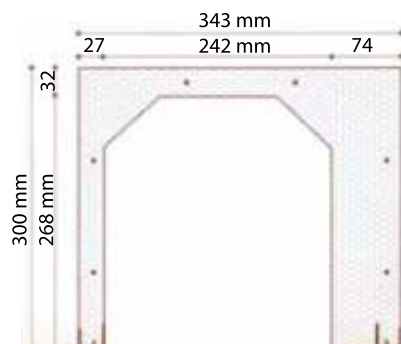

IPER 35

Consigliabile per murature da 35 cm., cassonetto con spalla interna maggiorata da 74 mm. per aumentare l'isolamento termico ed acustico. La spalla maggiorata può essere posizionata anche all'esterno per usi speciali.



Sistemi e modalità di chiusura

Cassonetto META

Soluzioni alternative

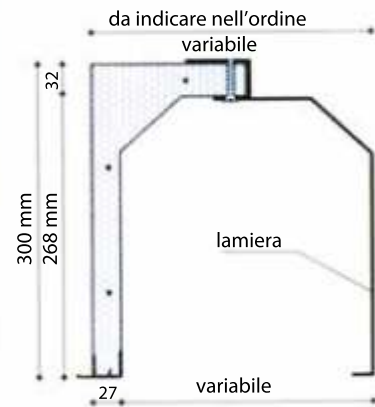
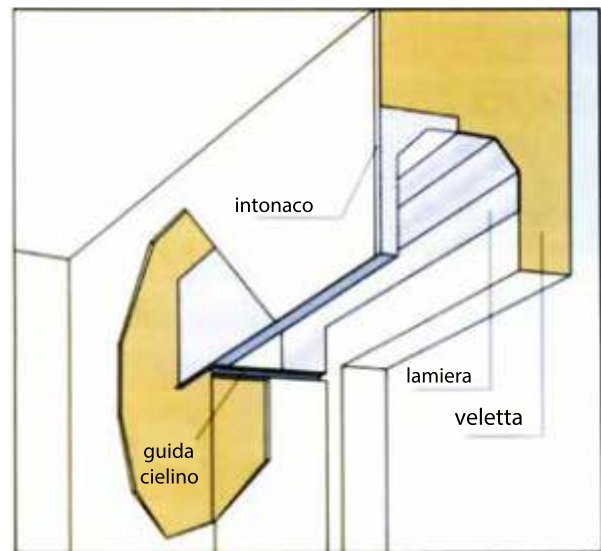

Cassonetto con supporto esterno in lamiera zincata pressopiegata 10/10, dimensione in larghezza variabile da cm. 25 a cm. 50, particolarmente indicato per muri con veletta di rivestimento esterno e nelle ristrutturazioni.

Cassonetto con profilo EMA 55

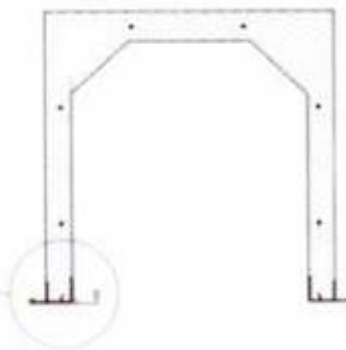
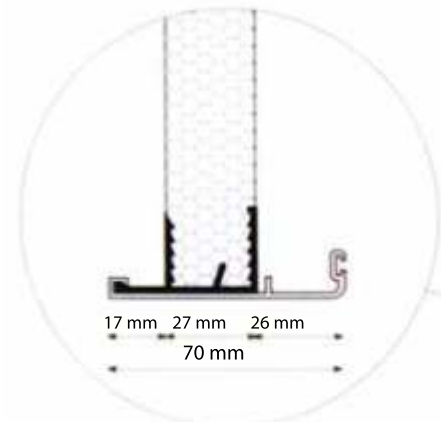

È possibile applicare a tutti i tipi di cassonetti sulla spalletta esterna un profilo di alluminio mod. EMA 55, corredato di spazzolino antirumore ed antivento. Indicato per soluzioni dove non sono previsti rivestimenti esterni del vano finestra (tipo marmi),

Cassonetto con profilo EMA 54

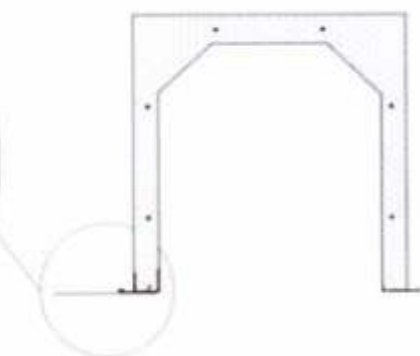
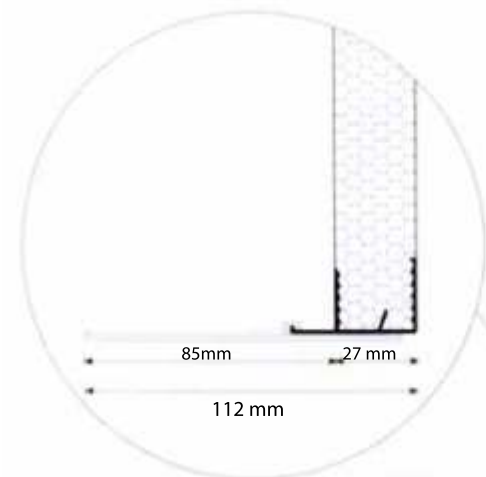

È possibile applicare a tutti i tipi di cassonetti un profilo di alluminio mod. EMA 54 per allungare il profilo esterno fino a 85 mm. indicato per murature con cappotto o rivestimento esterno di diverso spessore e tipologia.

Cielino a scorrere

Sistema con serramento posizionato verso l'esterno e cielino di chiusura a scorrere in battuta sul telaio dell'infisso (ispezione avvolgibile lato interno), con raccordo a profili di battuta (vedi tabella relativa).

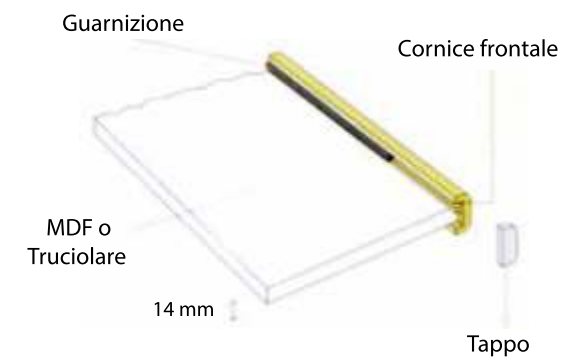
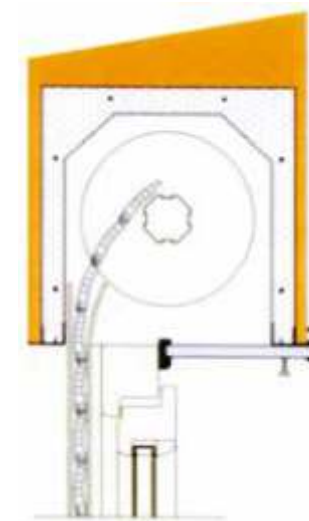

CORNICE FRONTALE	
Guarnizione	3 PVC
	5 Legno
PROFILI DI BATTUTA	
	1 PVC
	2 Alluminio
	3 Legno

Cielino a Tampone

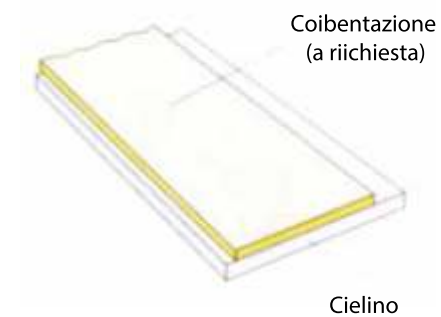
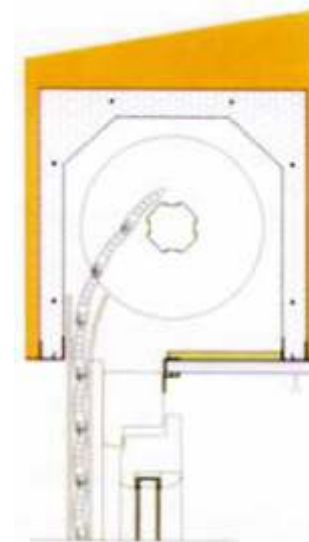

Sistema con serramento posizionato verso l'esterno e cielino di chiusura in fibre di legno a tampone (ispezione avvolgibile lato interno) con raccordo al serramento con profili di battuta (vedi tabella relativa),

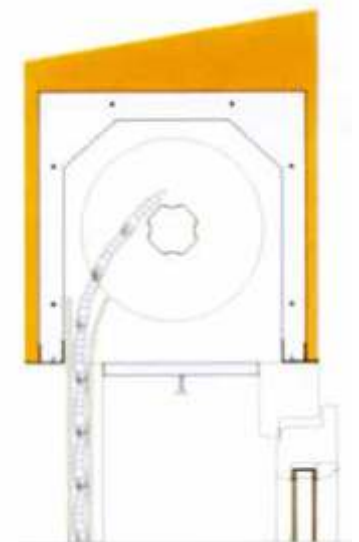

Sistema con serramento posizionato a filo interno e cielino di chiusura in fibre di legno a tampone (ispezione avvolgibile lato esterno).

Cassonetti termoisolanti

Predisposizioni per il montaggio

Il cassonetto per avvolgibili GD è concepito per adattarsi alle diverse esigenze costruttive, è un sistema rapido e semplice da montare e garantisce ottime prestazioni termico-acustiche. Può essere fornito in lunghezze fino a 6 m., e viene realizzato considerando la luce grezza del lato interno vano finestra maggiorata degli appoggi laterali necessari per la posa in opera. Il cassonetto standard con manovra a cinghia prevede due appoggi di 12 cm. Gli appoggi variano per tipi di manovra diversi (motore, argano, cordone...). Inoltre deve essere messo a livello in ogni senso e fissato centralmente alla trave o al solaio per larghezze superiori a 150 cm. Il cassonetto per avvolgibili GD può essere prodotto in una vasta gamma di soluzioni speciali, come ad esempio per appoggi lisci, costruzioni di bifore o angoli, ecc.... (consultare il manuale tecnico sul sito www.gdgrimaldi-zanzariere.it).

CASSONETTO STANDARD
SEZIONE FRONTALE

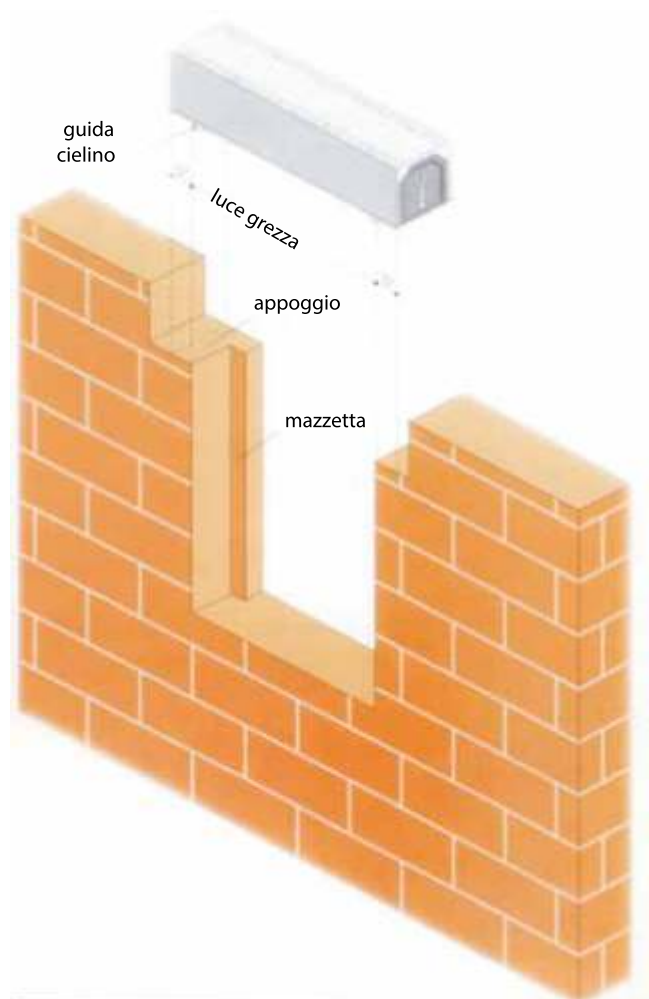
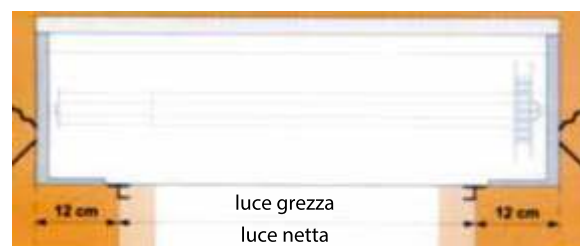

Cassonetti termoisolanti

Muratura per monoblocchi tipo

Predisposizione foro grezzo
spalla tipo L
per cappotto o intonaco
manovra manuale dx

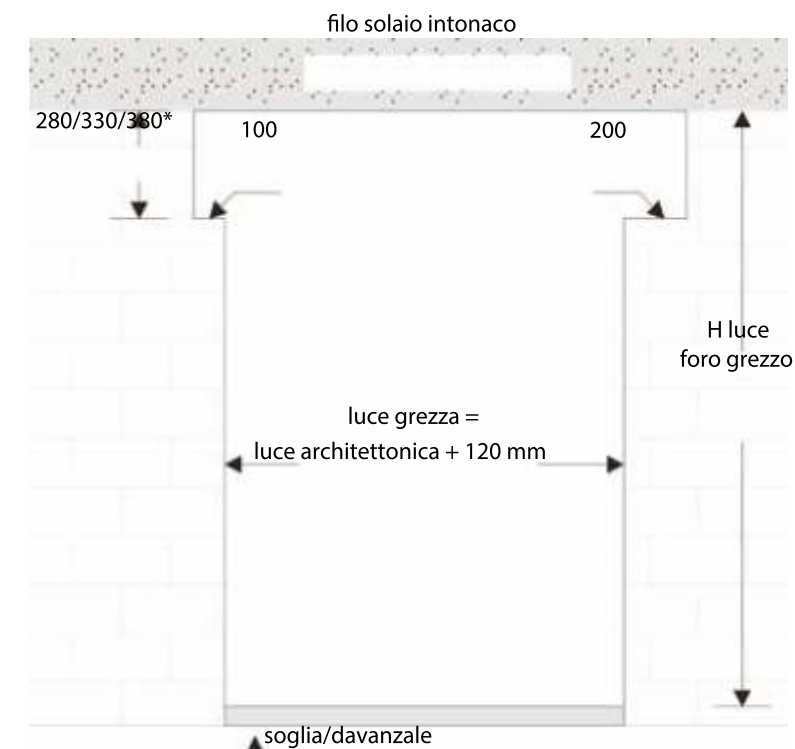

manovra motorizzata

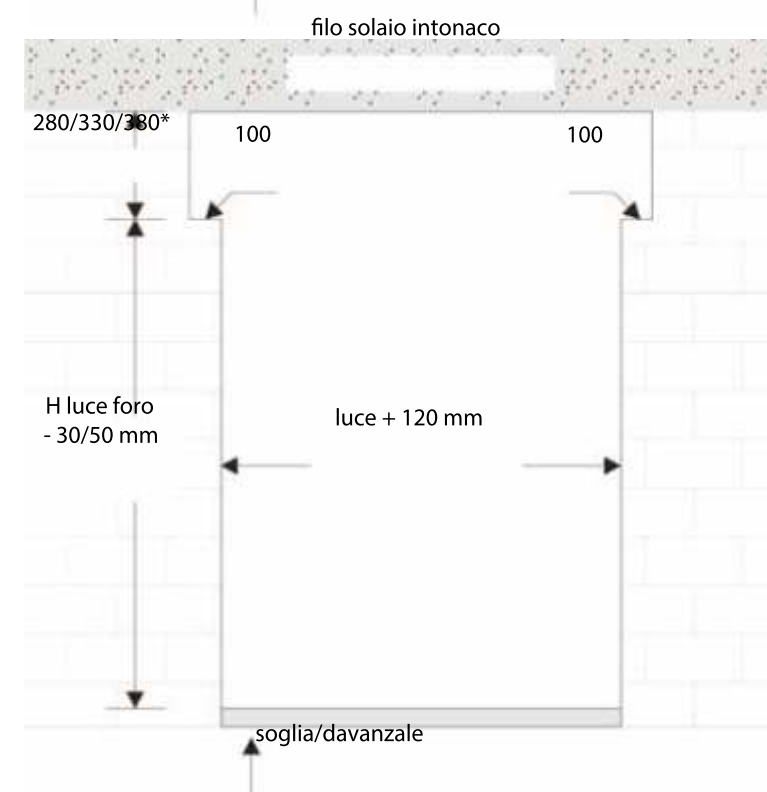

* Altezza variabile per tipologia cassonetto

280 per cassonetto da 250 -
330 per cassonetto da 300 -
380 per cassonetto da 350

€ Al mq
90,00 € /mq

minimo fatturazione 1,50 ml

8.

LINEA
AVVOLGIBILE
ORIENTA



GD AVVOLGIBILE IN ALLUMINIO ORIENTABILE

L'AVVOLGIBILE A STECCHE ORIENTABILI SENZA MECCANISMO DI ROTAZIONE

Oriente è l'avvolgibile a stecche orientabili. Sintesi tra avvolgibile e persiana, offre solo il meglio di questi due prodotti.

Spesso usando l'avvolgibile ci si trova di fronte a scelte del tipo: sollevare il telo per arieggiare o abbassarlo per ripararsi dai raggi solari e dalle intrusioni. In una soluzione unica "Oriente" consente di arieggiare, illuminare e proteggere dal sole, in tutta sicurezza.

Il suo funzionamento non richiede meccanismi all'interno delle guide, pertanto è possibile installarla come un normale avvolgibile su nuove costruzioni o sostituirla alle esistenti. Non necessita di manutenzione, garantisce un funzionamento costante nel tempo.

La movimentazione del telo può essere manuale con puleggia, argano, motorizzata. Sono disponibili motori con radiocomando con tre finecorsa. È possibile memorizzare le posizioni di telo avvolto, telo chiuso e telo orientato.



Risparmio energetico

Utilizzare Oriente vuol dire risparmiare energia.

Grazie alla sua funzione di schermatura solare con le lamelle orientate, durante i mesi estivi, si riducono le spese di energia elettrica dovute all'utilizzo del condizionatore. Nei mesi invernali, con il telo sollevato è possibile beneficiare dell'irraggiamento, quindi risparmiare energia per il riscaldamento.

Il prodotto

Oriente, l'avvolgibile a stecche orientabili, è "large". È possibile realizzare la schermatura con un unico telo di larghezza fino a tre metri.

Prodotta con profili in alluminio estruso, garantisce robustezza e funzionalità nel tempo.

La novità

Grazie ad alcuni accorgimenti costruttivi Oriente è molto più vicina alle esigenze degli installatori.

Il supporto laterale e la lamella sono dotati di barriere per impedire infiltrazioni di luce.

L'introduzione di un supporto centrale e il gancio rinforzato ha permesso di raggiungere larghezze superiori ai 2 metri ottenendo inoltre un'ottima rigidità delle stecche in fase di apertura.

Le stecche fisse iniziali garantiscono un ridotto ingombro sul rullo e una maggiore flessibilità di compensazione in fase di orientamento.

Il terminale, ridisegnato con una altezza maggiorata, migliora il senso di proporzione e contribuisce al corretto funzionamento dei teli con larghezza superiore ai 2 metri. Disponibile, per i più esigenti, la guarnizione antirumore (applicabile anche su teli già installati).

Normali guide possono far funzionare correttamente il telo (min. larghezza 18 mm, profondità max 30 mm).



I riferimenti dei colori riportati in questo catalogo, potrebbero risultare alterati nella riproduzione e stampa. Per maggiore sicurezza fare riferimento alla mazzetta colori fornita dall'azienda.



RAL 9010 BIANCO

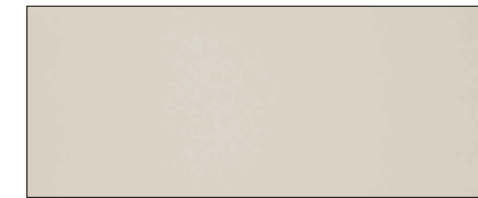

RAL 1013 AVORIO

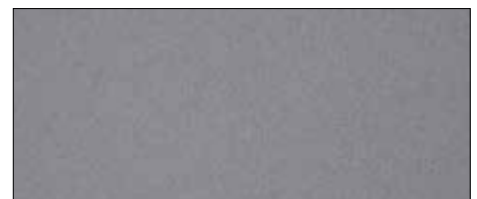

RAL 9006 GRIGIO



RAL 5003 BLÙ



RAL 3020 ROSSO

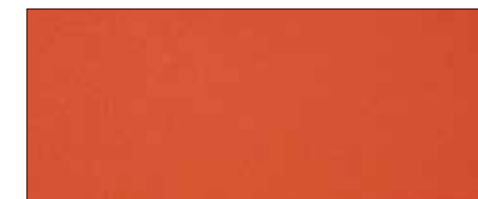

RAL 3022 ARANCIO



MARRONE MUSCHIO

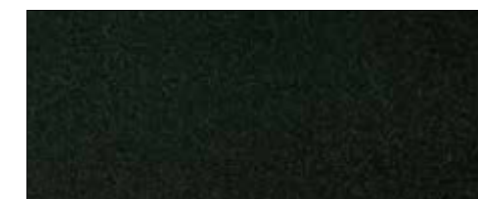

VERDE MUSCHIO



BIANCO VENATO



AZZURRO VENATO



VERDE VENATO



NOCE CHIARO



CILIEGIO



DOUGLAS



NOCE ANTICO



NOCE SCURO

SCHEMA TECNICA

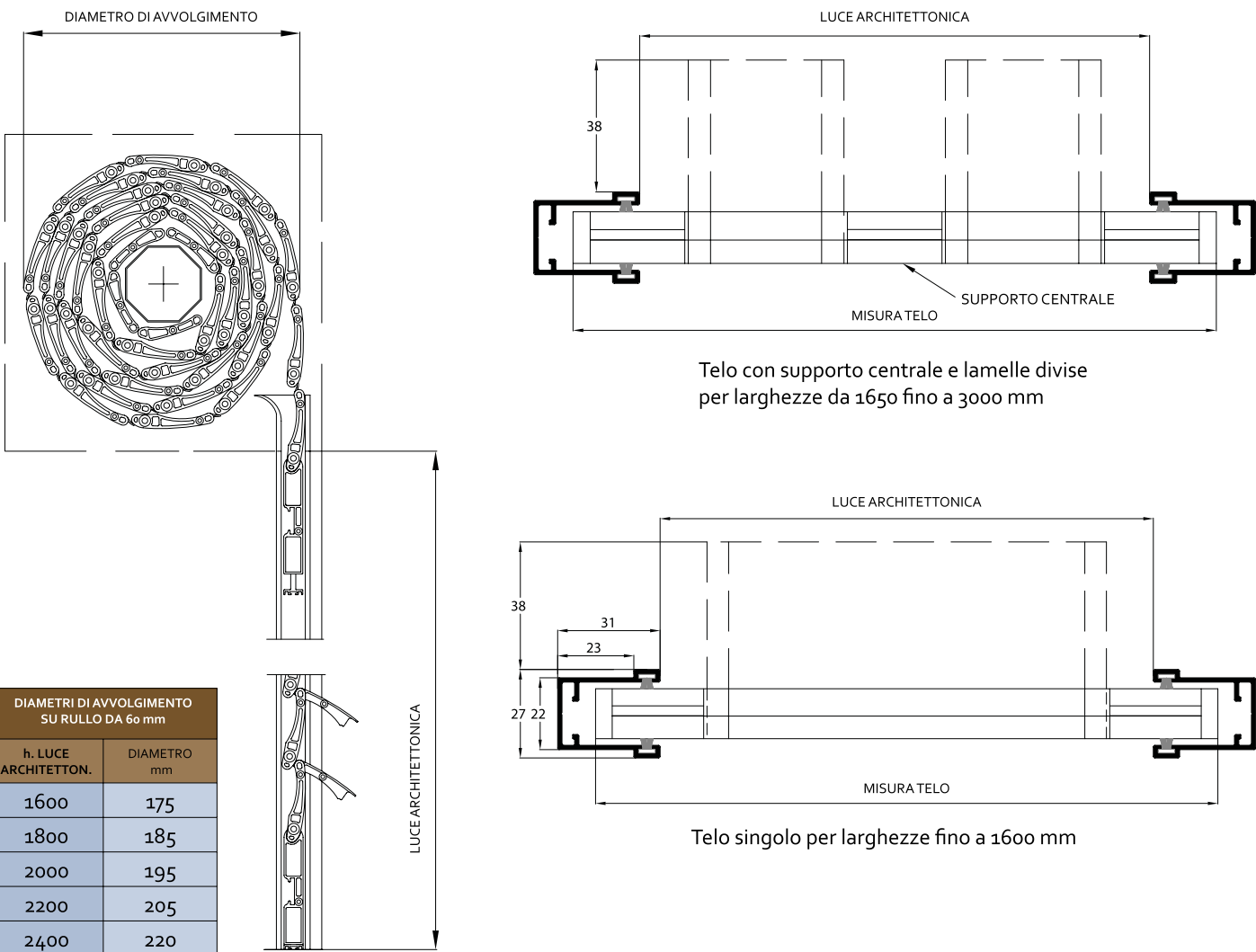

Telo con supporto centrale e lamelle divise per larghezze da 1650 fino a 3000 mm

Telo singolo per larghezze fino a 1600 mm

DIAMETRI DI AVVOLGIMENTO SU RULLO DA 60 mm	
h. LUCE ARCHITETTON.	DIAMETRO mm
1600	175
1800	185
2000	195
2200	205
2400	220
2500	225
2800	240
3000	250

- Peso del telo 10 kg al mq.
- n. di stecche per metro di altezza: 17.5
- Interasse minimo stecca-stecca: 57 mm

email



Vieni a trovarci presso le nostre sedi

SHOWROOM

Via Dante Alighieri, 28
84010 Sant 'Egidio del Monte Albino (SA)

SEDE OPERATIVA

Via Vecchia Nola, 89
Palma Campania, NA 80036

SEDE OPERATIVA NORD ITALIA

Via Del Donatore, 290
Castel Bolognese, RA 48014

Info: Ufficio +39 081 510 15 93

Luigi +39 393 8694548

Antonella +39 393 8694606