

WWW.NEWTECNOSISTEMSRL.COM



NEW TECNO SISTEM Srl

**AVVOLGIBILI - PVC - BLIDATI - ZANZARIERE
FABBRICA INFISSI E COMPLEMENTI PER SERRAMENTI**

CATALOGO LISTINO CASSONETTI 2017

**PRODUZIONI:
ZANZARIERE E AVVOLGIBILI
ALLUMINIO LEGNO - CASSONETTI TERMOISOLANTI
LEGNO ALLUMINIO - TAGLIO TERMICO
INFISSI IN FERRO BLINDATI**

SOMMARIO

CASSONETTI

VOCI DI CAPITOLATO.....	PAG. 1
CASSONETTI PREFABBRICATI A SCOMPARSA.....	PAG. 2-3
SISTEMI DI CHIUSURA A SCORRERE.....	PAG. 4
SISTEMI DI CHIUSURA A TAMPONE - MAGGIORAZIONI.....	PAG. 5
SISTEMI DI CHIUSURA A TAMPONE IN PVC.....	PAG. 5
COIBENTAZIONE CON GUAINA ISOLANTE.....	PAG. 5
MAGGIORAZIONI APPLICAZIONE PROFILI E SISTEMI DI RIPORTO.....	PAG. 8
MAGGIORAZIONI PER LAVORAZIONI SPECIALI CASSONETTO.....	PAG. 7
MAGGIORAZIONI CASSONETTO.....	PAG. 8
PANNELLO FAST - GUIDACINGHIA FAST.....	PAG. 9
CASSONETTI AD ARCO.....	PAG. 10

AVVOLGIBILI

AVVOLGIBILI IN PVC.....	PAG. 11
MAGGIORAZIONI PER AVVOLGIBILI IN PVC.....	PAG. 12
AVVOLGIBILI IN ALLUMINIO E ALLUMINIO AD ALTA DENSITÀ.....	PAG. 13
AVVOLGIBILI IN ACCIAIO - MAGGIORAZ. AVVOLGIBILI IN ALLUMINIO E ACCIAIO.....	PAG. 14
AVVOLGIBILI IN ALLUMINIO ORIENTA.....	PAG. 15
SISTEMI DI MANOVRA AVVOLGIBILI - MANOVRA A CINGHIA (6m - 12 m).....	PAG. 16
SISTEMI DI MANOVRA AVVOLGIBILI - ARGANO A FUNE - ASTA -CORDONE.....	PAG. 17
SISTEMI DI MANOVRA AVVOLGIBILI - MOTORIDUTTORI.....	PAG. 18
ACCESSORI COMPLEMENTARI PER AVVOLGIBILI.....	PAG. 19
GUIDE AVVOLGIBILI.....	PAG. 20

PRETELAI

PRETELAI IN ALLUMINIO IN BARRE - SERIE ALFA.....	PAG. 21
PRETELAI IN ALLUMINIO A MISURA - SERIE ALFA - ACCESSORI.....	PAG. 22-23
PRETELAI IN LAMIERA ZINCATA A MISURA - SERIE BETA.....	PAG. 24
PRETELAI IN LAMIERA ZINCATA A MISURA - SERIE GAMMA.....	PAG. 25
PRETELAI IN LAMIERA ZINCATA A MISURA - SERIE DELTA - SERIE LZ.....	PAG. 26
CONDIZIONI GENERALI DI VENDITA.....	PAG. 28

CONDIZIONI DI LISTINO

PREZZI: FRANCO FABBRICA ED AL NETTO DI IVA

TRASPORTO : 5% con minimo di 40 € (escluso isole, centro e nord Italia per i quali sarà addebitato al costo)

CONTRIBUTO IMBALLO: 0,5 %

PER SPEDIZIONI A MEZZO VETTORE : trasporto e imballo al costo.

CASSONETTI PREFABBRICATI A SCOMPARSA **VOCI DI CAPITOLATO**

Serie PLUS – IPER - IPER M - LATE - BASE

Cassonetto prefabbricato NEW TECNO SISTEM per sistemi di chiusura esterna con avvolgibili. Realizzato con una sagoma ad U di varie misure, in schiuma di polistirene espanso a cellula chiusa ad alta densità autoestinguente (30/35 kg/mc) con armatura interna in rete elettrosaldata composta da tondini in ferro zincato da 4 mm e staffe di collegamento con passo di mm 250, parte superiore del profilo sagomata con incavi per favorire l'aggancio all'architrave. Facciate laterali con **rivestimento portaintonaco composto da fibre di legno o in alternativa malta cementizia arricchita o laterizio** per una perfetta adesione con qualsiasi tipo di intonaco, bordi inferiori in alluminio rinforzato con funzione di porta-intonaco.

*La serie **BASE** viene realizzata senza rivestimenti con una particolare lavorazione delle facciate per ottenere una superficie ad aderenza migliorata (rombi).*

Il cassonetto viene completato con i seguenti accessori: pannelli di testata in ABS con sottofondo predisposti per i vari sistemi di manovra reversibili, zanche di fissaggio esterne per l'ancoraggio al muro, supporti per il rullo composti da boccole in nylon e/o cuscinetti zincati, rullo zincato ottagonale con funzione telescopica, calotta e puleggia in ABS.

Serie META – MODU

Cassonetto prefabbricato NEW TECNO SISTEM per sistemi di chiusura esterna con avvolgibili. Realizzato con una sagoma ad U Modulare, idoneo per le soluzioni tecniche in cui non sono applicabili i cassonetti nelle versioni standard. Le serie META o MODU sono indicate anche in caso di ristrutturazioni, per la sostituzione di cassonetti realizzati con sistemi tradizionali. Il cassonetto viene completato con i seguenti accessori: pannelli di testata in multistrato predisposti per i vari sistemi di manovra, zanche di fissaggio esterne per l'ancoraggio al muro, supporti per il rullo composti da boccole in nylon e/o cuscinetti zincati, rullo zincato ottagonale con funzione telescopica, calotta e puleggia in ABS.

Serie SOLE

Cassonetto prefabbricato NEW TECNO SISTEM per sistemi di chiusura esterni con frangisole. Realizzato con un sagoma a U di varie misure in schiuma di polistirene espanso a cellula chiusa ad alta densità autoestinguente (30/35 kg/mc) con armatura interna in rete elettrosaldata composta da tondini in ferro zincato da 4 mm e staffe di collegamento con passo di mm 250, parte superiore del profilo sagomata con incavi per favorire l'aggancio all'architrave. Facciate laterali con **rivestimento portaintonaco in malta cementizia arricchita o laterizio** per una perfetta adesione con qualsiasi tipo di intonaco, bordi inferiori in alluminio rinforzato con funzione di porta-intonaco.

Serie MAXI

Cassonetto prefabbricato NEW TECNO SISTEM per sistemi di chiusura esterna di avvolgimento maggiorato (serrande negozi, tapparelle di sicurezza, ecc). Realizzato con un sagoma a U di varie misure in schiuma di polistirene estruso(??) ad alta densità autoestinguente.

Facciate laterali con **rivestimento portaintonaco in malta cementizia arricchita o laterizio** per una perfetta adesione con qualsiasi tipo di intonaco, bordi inferiori in alluminio rinforzato con funzione di porta-intonaco.

**Per maggiori dettagli e informazioni tecniche si invita a consultare il Manuale Tecnico in vigore.
Per la formulazione di voci di capitolato specifiche contattare i nostri uffici.**

PLUS ART. CMPLUS

22	25	26	28	30/25	30	35
CM - 60,00 €/ml -----	CM - 57,50 €/ml ER - 61,50 €/ml	CM - 60,00 €/ml -----	CM - 61,00 €/ml ER - 65,00 €/ml	CM - 61,00 €/ml ER - 65,00 €/ml	CM - 58,50 €/ml ER - 62,50 €/ml	CM - 60,50 €/ml ER - 64,50 €/ml

IPER ART. CMIPER

30TH	35TH
CM - 64,00 €/ml ER - 68,50 €/ml	CM - 69,00 €/ml ER - 73,50 €/ml

LATE ART. CMLATE

30	35
MT - 106,00 €/ml	MT - 108,00 €/ml

BASE ART. CMBASE

25	28	30	35	30TH	35TH
PE - 43,00 €/ml	PE - 47,00 €/ml	PE - 44,50 €/ml	PE - 46,00 €/ml	PE - 48,50 €/ml	PE - 50,50 €/ml
<p>applicazione kit allestimento FAST su cassonetti BASE pannelli FAST - rullo telescopico protezione in polistirene nelle guide cielino rete portaintonaco applicata sugli spigoli</p> <p>= 6,00 €/ml</p>					

LEGENDA RIVESTIMENTI:

CM = INTONACO (MALTA CEMENTIZIA)

ER = FIBRE DI LEGNO (ERACLIT)

PE = POLISTIRENE

MT = MATTONE IN LATERIZIO

Minimo di fatturazione: 1,30 ml

MODU ART. CMMOD

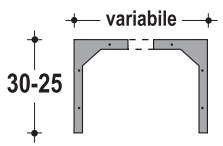

variabile

30-25



TIPO Z

CM - 73,00 €/ml
ER - 77,00 €/ml

META ART. CMMETA

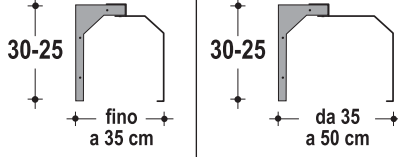

30-25

30-25

fino a 35 cm

da 35 a 50 cm



TIPO Z

CM - 71,00 €/ml
ER - 75,00 €/ml

CM - 75,00 €/ml
ER - 79,00 €/ml

MAXI ART. CMMAXI

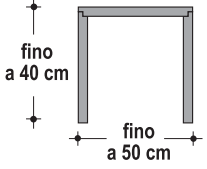

fino a 40 cm

fino a 50 cm







TIPO B

TIPO Z

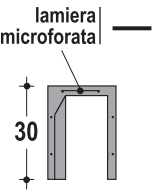
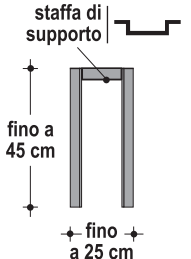
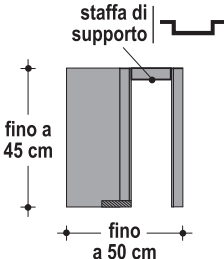
CM - 92,00 €/ml

SOLE ART. CMSOLE

22	FS	M
 <p>lamiera microforata</p> <p>30</p>	 <p>staffa di supporto</p> <p>fino a 45 cm</p> <p>fino a 25 cm</p>	 <p>staffa di supporto</p> <p>fino a 45 cm</p> <p>fino a 50 cm</p>
 <p>TIPO B</p>	 <p>TIPO B</p>	 <p>TIPO B</p>
CM - 48,50 €/ml	CM - 101,00 €/ml	CM - 125,00 €/ml

IPER M ART. CMIPERM

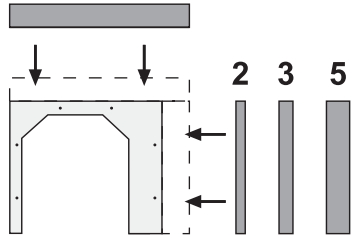

2 3 5

MAGGIORAZIONE PER APPLICAZIONE PANNELLI AGGIUNTIVI

cm 2	7,50 €/m
cm 3	9,50 €/m
cm 5	13,50 €/m

Per soluzioni diverse contattare il nostro ufficio tecnico.

LEGENDA RIVESTIMENTI:

CM = INTONACO (MALTA CEMENTIZIA)

ER = FIBRE DI LEGNO (ERACLIT)

PE = POLISTIRENE

MT = MATTONE IN LATERIZIO

Minimo di fatturazione: 1,30 ml

SISTEMI DI CHIUSURA A SCORRERE

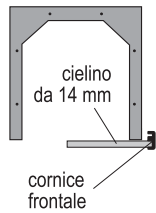
CIELINO IN FIBRE DI LEGNO, CON **CORNICE FRONTALE**, SPESSORE 14 mm

CEL MDF = MDF nobilitato

BI= BIANCO
DO=DOUGLAS
NO= NOCE
PI=PINOCON **CORNICE FRONTALE
IN PVC ESPANSO**,**12,50 €/ml**CON **CORNICE FRONTALE
IN LEGNO****16,00 €/ml**

CEL TRU = truciolare nobilitato

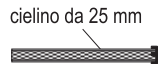
BI= BIANCO
DO=DOUGLAS
NO= NOCE
PI=PINOCON **CORNICE FRONTALE
IN PVC ESPANSO**,**10,00 €/ml**CON **CORNICE FRONTALE
IN LEGNO****13,50 €/ml**

FCXPS25

spessore cielino: 25 mm (5 fibro/cem + 15 XPS + fibro/cem)
CON **CORNICE FRONTALE IN PVC ESPANSO**,**48,00 €/ml**

SISTEMA DI CHIUSURA A TAMPONE:

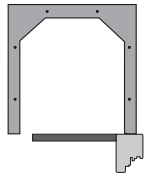

CELT

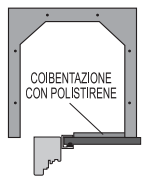
cielino a tampone in
MDF NOBILITATOBI= BIANCO
DO=DOUGLAS
NO= NOCE
PI=PINO**NC = NO COIBENTATO**
spessore cielino: 14 mm**12,00 €/ml**

CELT

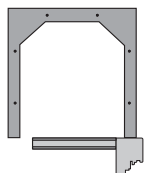
cielino a tampone in
**MDF NOBILITATO
COIBENTATO**BI= BIANCO
DO=DOUGLAS
NO= NOCE
PI=PINO**CO = COIBENTATO**
spessore cielino:
24 mm (14 mdf +10 eps)**14,50 €/ml**

CELT

cielino a tampone in
Fibro cemento -XPS -Fibro cemento**FCXPS25**
spessore cielino: 25 mm
(5 fibro/cem + 15 XPS + 5 fibro/cem)**44,00 €/ml**

ACCESSORI E MAGGIORAZIONI PER CHIUSURA SCORRERE / A TAMPONE:



7GCA

MAGGIORAZIONE PER GUIDE CIELINO IN ALLUMINIO CON GUARNIZIONE **3,40 €/ml**

2PROF-UV

PROFILO DI BATTUTA IN PVC AD "U"
PER INCASTRO CIELINO DA 14 mmBI= BIANCO
DO=DOUGLAS
NO= NOCE
PI=PINO**1,30 €/ml**

2PROF-GM

PROFILO DI BATTUTA IN PVC BIANCO DA 15
mm, CON GUARNIZIONE**3,50 €/ml**

2PROF-G25M

PROFILO DI BATTUTA IN PVC BIANCO AD "U" PER
INCASTRO CIELINO DA 25 MM CON GUARNIZIONE**5,10 €/ml**

2PA10674

PROFILO DI BATTUTA IN ALLUMINIO EMA 10674
PER CIELINO, CON GUARNIZIONE**GREZZO****6,00 €/ml****VERNICIATO RAL****7,20 €/ml**

5SQANG01

SQUADRETTA ANGOLARE IN ABS PER AGGANCIAMENTO PROFILO
DI BATTUTA ALLE GUIDE CIELINO**0,70 €/pz**

N.B. - I prezzi indicati per i cielini sono riferiti a forniture su ns cassonetto e per ml di cassonetto.
Per forniture di cielino su altri tipi cassonetti, i prezzi indicati sono da intendersi al netto di sconto.

SISTEMA DI CHIUSURA A TAMPONE IN PVC:

	CELPVCV	CIELINO A TAMPONE O A INCASTRO IN PVC, COMPLETO DI GUARNIZIONE E CATENACCIOLI	
	NO = NORMALE larghezza = mm 225	BI036 = BIANCO (BIANCO 36)	9,50 €/ml
		BE250 = BEIGE (AVORIO 250)	11,50 €/ml
	RI = RIFILATO larghezza = mm 205	BI036 = BIANCO (BIANCO 36)	9,50 €/ml
		BE250 = BEIGE (AVORIO 250)	11,50 €/ml
	COPRIFILOV	COPRIFILO IN PVC PER BORDO CASSONETTO	
		BI036 = BIANCO (BIANCO 36)	1,10 €/ml
		BE250 = BEIGE (AVORIO 250)	1,10 €/ml

SISTEMA DI CHIUSURA FRONTALE:

	AFSTD (A)	APERTURA FRONTALE STANDARD E TAMPONAMENTO INFERIORE IN POLISTIRENE	42,00 €/ml
	CELAF (B)	PANNELLO DI CHIUSURA STANDARD IN MDF COIBENTATO	28,00 €/ml
	AFIPERM (A)	APERTURA FRONTALE PER IPER/IPER M E TAMPONAMENTO INFERIORE IN POLISTIRENE	52,00 €/ml
	CELAF (B)	PANNELLO DI CHIUSURA PER IPER/IPER M IN MDF COIBENTATO	30,00 €/ml

COIBENTAZIONE CON GUAINA ISOLANTE:

	COIBENTAZIONE spalletta interna cassonetto	7CCG02	COIBENTAZIONE SPALLETTA INTERNA CASSONETTO CON GUAINA PER UN ISOLAMENTO ACUSTICO FINO A 54 dB (nota bene: prezzo da aggiungere al prezzo cassonetto)	29,00 €/ml
	COIBENTAZIONE per chiusura a scorrere			
	COIBENTAZIONE per chiusura a tampone			
	COIBENTAZIONE per chiusura in pvc			
	COIBENTAZIONE per chiusura frontale			
		7CCG01	COIBENTAZIONE CIELINO CON GUAINA PER UN ISOLAMENTO ACUSTICO FINO A 53 dB (nota bene: prezzo da aggiungere al prezzo cielino)	29,00 €/ml

N.B. - I prezzi indicati per i cielini sono riferiti a forniture su ns cassonetto e per ml di cassonetto. Per forniture di cielino su altri tipi cassonetti, i prezzi indicati sono da intendersi al netto di sconto.

MAGGIORAZIONE APPLICAZIONI PROFILI E SISTEMI DI RIPORTO

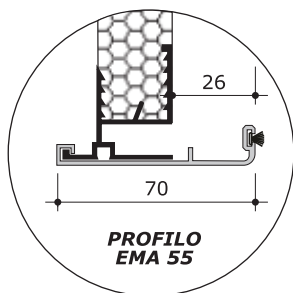
**7P70**

MAGGIORAZIONE PER
APPLICAZIONE PROFILO DI
RIPORTO COD. ART. EMA55 (70
X 2 mm) COMPLETO DI
SPAZZOLINO

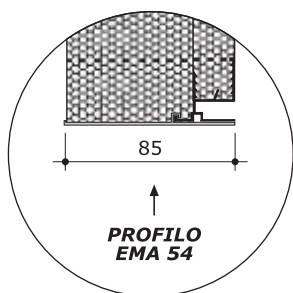
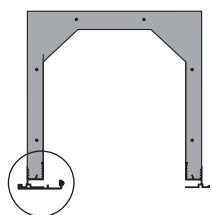
8,00 €/ml**7P90**

MAGGIORAZIONE PER
APPLICAZIONE PROFILO DI
RIPORTO IN ALLUMINIO
COD. ART. EMA54 (85 X 2 mm)
- applicazione per spallette fino a 85 mm -

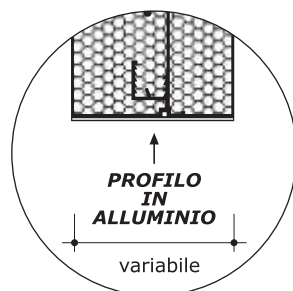
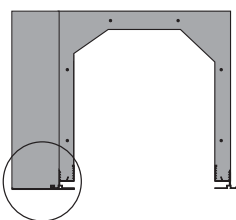
8,50 €/ml**7P150**

PROFILO IN ALLUMINIO PIATTO
- applicazione per spallette superiori a 85 mm -
(prezzo riferito a una dimensione max di 150 mm)

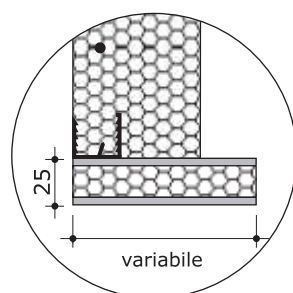
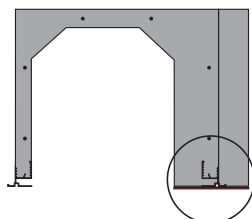
16,00 €/ml**7PER**

PANNELLO DI RIPORTO SANDWICH
IN EPS E FIBRA DI LEGNO
(prezzo per dimensione max di 120 mm)

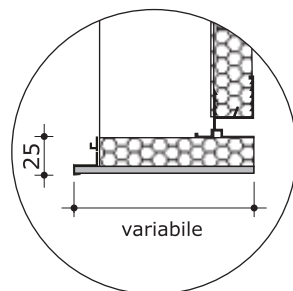
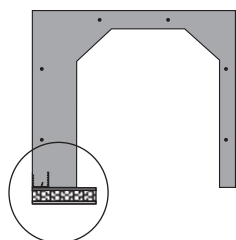
15,00 €/ml**7PFC-EPs**



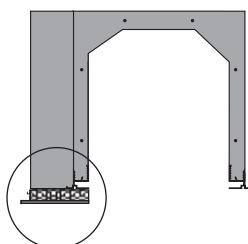

PANNELLO DI RIPORTO IN EPS E
FIBROCEMENTO
(prezzo per una dimensione max di 120 mm)

18,00 €/ml



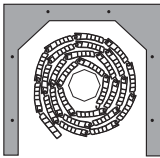
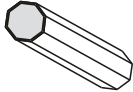
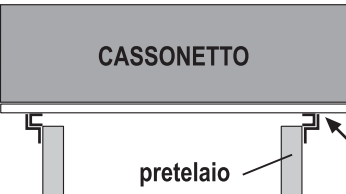
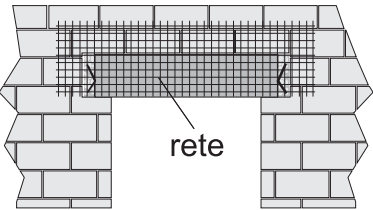
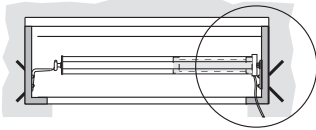





MAGGIORAZIONI PER LAVORAZIONI SPECIALI CASSONETTO:

	7BIF MAGGIORAZIONE PER BIFORA	23,50 €/pz
	7TRI MAGGIORAZIONE PER TRIFORA	36,00 €/pz
	7ANG MAGGIORAZIONE PER CASSONETTO AD ANGOLO	46,00 €/pz
	7MAL MAGGIORAZIONE PER CASSONETTI CON APPOGGIO "LISCIO"	2,40 €/pz
<p>parte "sfinestrata" lato esterno</p>	7SFI MAGGIORAZIONE PER CASSONETTO SFINESTRATO PER LA LUCE	4,50 €/ml
<p>altezza uguale o minore di 30 cm</p>	7TSLC TAMPONAMENTO SUPERIORE IN LAMIERA PER RIDUZIONE ALTEZZA CASSONETTO	12,50 €/ml
<p>(A) (B)</p>	7T1SC (A) RIDUZIONE DI UNA SPALLETTA CASSONETTO	3,00 €/ml
7T2SC (B) RIDUZIONE DI DUE SPALLETTE CASSONETTO	6,00 €/ml	

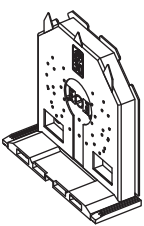

MAGGIORAZIONI PER CASSONETTO:

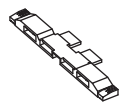
	7CIN	MAGGIORAZIONE PER CINTINO AVVOLTO SULLA PULEGGIA MONTATA NEL CASSONETTO (ML 6)	5,90 €/pz
	7TAV	MAGGIORAZIONE PER AVVOLGIBILE POSIZIONATO NEL CASSONETTO	15,00 €/pz
	7R08	MAGGIORAZIONE RULLO 8/10	3,25 €/ml
	7R10	MAGGIORAZIONE RULLO 10/10	9,00 €/ml
	7AP00001	MAGGIORAZIONE PER APPLICAZIONE SISTEMA AGGANCIAMENTO PRETELAIO	7,30 €/pz
	7MRI	MAGGIORAZIONE PER APPLICAZIONE RETE PORTAINTONACO SU TUTTA LA LUNGHEZZA DEL CASSONETTO	2,00 €/ml
	7STM	MAGGIORAZIONE PER APPLICAZIONE STAFFA MOTORE FORNITA DAL CLIENTE	5,60 €/pz
	5PIM0001	PIASTRA MOTORE FINO A 90 kg	10,00 €/pz
	5PIM0002	PIASTRA MOTORE OLTRE 90 kg	11,40 €/pz
	5RS95001	RINFORZO CORTO PER SUPPORTO mm 90	1,40 €/pz
	1SA00000	STAFFA PER ANCORAGGIO CENTRALE CASSONETTO (consigliabile per cassonetti con dimensioni superiori a 160-180 cm)	18,00 €/pz

PANNELLO FAST - ACCESSORI :

	5SFASTMU	STAFFA "FAST" MOTORE UNIVERSALE (nucleo B)	1,50 €/pz
	5SFASTNM	STAFFA "FAST" MOTORE NICE	1,50 €/pz
	5SFASTCT	STAFFA "FAST" PER CALOTTA TELESCOPICA + SPINA (TANDEM) - nucleo A	1,50 €/pz
	5SFASTS	STAFFA "FAST" PER MOTORE SOMFY <i>(esclusa molla di fissaggio ART 9206033-SOMFY)</i>	1,50 €/pz
	1MFMS	MOLLA DI FISSAGGIO ART 9206033- SOMFY	0,75 €/pz
	5FAST28/30TH	PANNELLO DI TESTATA FAST PER CASSONETTO MOD. 28/30TH	3,05 €/pz
	5FAST30/35TH	PANNELLO DI TESTATA FAST PER CASSONETTO MOD. 30/35TH	3,15 €/pz
	5ZA00003	ZANCA A SCATTO FAST	2,00 €/pz
	5STFAST	SOTTOFONDO IN ABS 30 mm	1,25 €/pz
	5SBFAST	SUPPORTO DI BATTUTA PER CIELINO	0,30 €/pz
	5BO00001	BOCCOLA IN NYLON PER INNESTO PULEGGIA	0,26 €/pz

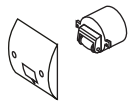

GUIDACINGHIA FAST- ACCESSORI :

	5SGF0001	SUPPORTO PER GUIDACINCHIA "FAST"	0,90 €/pz
	5GUF0001	GUIDACINCHIA "FAST" IN PVC CON RULLINO E GUARNIZIONE	7,30 €/pz
	5GSG0001	COMPENSATORE PER SUPPORTO GUIDACINGHIA "FAST", DA 10 mm , PER SUPERFICI CON RIVESTIMENTO	1,20 €/pz

CASSONETTI AD ARCO

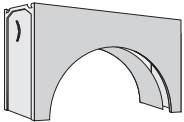
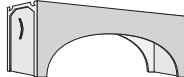
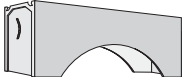
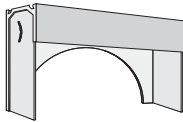
CMARCO CASSONETTO AD ARCO IN POLISTIRENE AUTOESTINGUENTE AD ALTA DENSITÀ, CON GABBIA DI FERRO ZINCATA DA 4 mm.

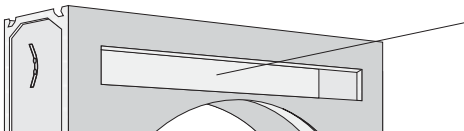
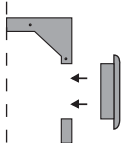
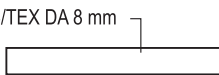
MISURE: Larg. 28-30-35 cm Luce grezza e freccia su richiesta del cliente Lung. cassonetto = luce grezza + 12 +12 cm	VARIANTI			
	CASSONETTO AD ARCO A TUTTO SESTO 	CASSONETTO AD ARCO A DOPPIO RAGGIO 	CASSONETTO AD ARCO RIBASSATO 	CASSONETTO A MEZZO ARCO 
CIELINI ABBINABILI	7TAMP - 7CELTEX -7CELTEXI	7TAMP - 7CELTEX -7CELTEXI	7TAMP - 7CELTEX -7CELTEXI	TUTTI I CIELINI PREVISTI PER CASSONETTI NORMALI
luce grezza fino a 100 cm	372,00 €/pz	372,00 €/pz	372,00 €/pz	372,00 €/pz
da cm 101 a cm 150	427,00 €/pz	427,00 €/pz	427,00 €/pz	427,00 €/pz
da cm 151 a cm 200	482,00 €/pz	482,00 €/pz	482,00 €/pz	482,00 €/pz
da cm 201 a cm 250	537,00 €/pz	537,00 €/pz	537,00 €/pz	537,00 €/pz
da cm 251 a cm 300	565,00 €/pz	565,00 €/pz	565,00 €/pz	565,00 €/pz
da cm 301 a cm 350	592,00 €/pz	592,00 €/pz	592,00 €/pz	592,00 €/pz
da cm 351 a cm 400	620,00 €/pz	620,00 €/pz	620,00 €/pz	620,00 €/pz

MAGGAF		MAGGIORAZIONE PER APERTURA PER ISPEZIONE FRONTALE	+ 15%
	CELAF	SOLO PANNELLO DI CHIUSURA STANDARD IN MDF COIBENTATO	28,00 €/ml
 PVC/TEX DA 8 mm	7CELTEX	CIELINO IN PVC/TEX SEMIESPANSO SPESSORE 8 MM PER CHIUSURA CASSONETTI AD ARCO - larghezza 22/24/28 cm (prezzo per ml della curva dell'arco maggiorato di 10 cm)	27,50 €/ml
 PVC/TEX DA 8 mm MALTA CEMENTIZIA PORTAINTONACO	7CELTEXI	CIELINO DI TAMPONAMENTO FISSO IN PVC/TEX SEMIESPANSO SPESSORE 8 MM PER CHIUSURA CASSONETTI AD ARCO - larghezza 22/24/28 cm rivestito con malta cementizia porta intonaco (prezzo per ml della curva dell'arco maggiorato di 10 cm)	30,50 €/ml

AVVOLGIBILI IN PVC:

completi di attacchi al rullo, terminale, tappi di arresto.

**AVE50: profilo E50 EXTRA****37,00 €/mq***dimensioni 15 x 50 mm**peso/mq: 5,2 kg**larghezza max consigliata: 2,00 m**minimo di fatturazione 1,50 mq**minimo d'ordine: non previsto**rinforzo metallico: su richiesta (vedi maggiorazioni):**terminale: in pvc in tinta**colori: consultare sempre la mazzetta colori campione***AVE55: profilo E55****31,00 €/mq***dimensioni 14 x 55 mm**peso/mq: 4,8 kg**larghezza max consigliata: 2,00 m**minimo di fatturazione 1,50 mq**minimo d'ordine: non previsto**rinforzo metallico: su richiesta (vedi maggiorazioni):**terminale: in pvc in tinta**colori: consultare sempre la mazzetta colori campione***AVE57/M: profilo E57/M****42,00 €/mq***dimensioni 14 x 57 mm**peso/mq: 4,2 kg**larghezza max consigliata: 1,20 m**minimo di fatturazione: 1,50 mq**minimo d'ordine: 20 pz**rinforzo metallico: previsto ogni tre stecche**terminale: in alluminio estruso**colori: consultare sempre la mazzetta colori campione*rinforzo in
fibre di vetro**AVE53R: profilo E53R****rinforzato con FIBREPLAS (fibre di vetro)****75,00 €/mq***dimensioni 14 x 53 mm**peso/mq: 6,7 kg**larghezza max consigliata: 3,00 m**minimo di fatturazione: 1,50 mq**minimo d'ordine: 20 pz**rinforzo in fibreplac previsto su ogni stecca**terminale: standard in pvc o in alternativa in alluminio estruso**colori: consultare sempre la mazzetta colori campione*

MAGGIORAZIONI PER AVVOLGIBILI IN PVC:

7CTATR	MAGGIORAZIONE PER TAPPARELLE IN PVC TERMORESISTENTE (BRUNO 110 - VERDE 106)	4,00 €/mq
7CTAPFM	MAGGIORAZIONE PER COLORE TAPPARELLA PVC FUORI MAZZETTA	3,20 €/mq
7RIN	MAGGIORAZIONE RINFORZO IN PROFILO ZINCATO PER TAPPARELLE IN PVC AVE55 E AVE50	6,00 €/mq
2TALU001	TERMINALE IN ALLUMINIO SU TAPPARELLA AVE50-AVE55	7,80 €/mq
2TALU004	TERMINALE IN ALLUMINIO 14X55 PER INVERSIONE SU TAPPARELLA AVE50-AVE55	8,60 €/mq
5CA00001	CATENACCIOLO DI SICUREZZA PER TERMINALE PVC	4,75 €/cp
5CA00002	CATENACCIOLO DI SICUREZZA PER TERM. ALLUMINIO	4,75 €/cp
1RU03301	RULLO DI RINVIO mm 33	2,80 €/pz

AVVOLGIBILI IN ALLUMINIO:

con poliuretano interno completi di attacchi al rullo, terminale, tappi di arresto e tappi laterali.



AL 40 - TINTA UNITA 100,00 €/mq

AL 40 - TINTA LEGNO 105,00 €/mq

AL 40 - RAFFAELLO 107,00 €/mq

dimensioni: 9 x 41 mm

peso/mq: 3,8 kg

larghezza max consigliata: 2,30 m

minimo di fatturazione: 1,50 mq

terminale: in alluminio estruso in tinta

colori: consultare sempre la mazzetta colori campione



AL 56 - TINTA UNITA 98,00 €/mq

AL 56 - TINTA LEGNO 102,00 €/mq

AL 56 - RAFFAELLO 104,00 €/mq

dimensioni: 13,1 x 56 mm

peso/mq: 2,9 kg

larghezza max consigliata: 3,00 m

minimo di fatturazione: 1,50 mq

terminale: in alluminio estruso in tinta

colori: consultare sempre la mazzetta colori campione

**AVVOLGIBILI IN ALLUMINIO ALTA DENSITÀ:**

con poliuretano interno ad alta densità, completi di attacchi al rullo, terminale, tappi di arresto e tappi laterali.



AL 44 HD - TINTA UNITA 138,00 €/mq

AL 44 HD - TINTA LEGNO 146,00 €/mq

dimensioni: 9 x 41 mm

peso/mq: 3,8 kg

larghezza max consigliata: 3,50 m

minimo di fatturazione: 1,50 mq

terminale: in alluminio estruso in tinta

colori: consultare sempre la mazzetta colori campione



AL 53 HD - TINTA UNITA 134,50 €/mq

AL 53 HD - TINTA LEGNO 140,00 €/mq

AL 53 HD - RAFFAELLO 145,00 €/mq

dimensioni: 14 x 55 mm

peso/mq: 5,2 kg

larghezza max consigliata: 4,50 m

minimo di fatturazione: 1,50 mq

terminale: in alluminio estruso in tinta

colori: consultare sempre la mazzetta colori campione



AVVOLGIBILI IN ACCIAIO:

con poliuretano interno, completi di attacchi al rullo, terminale, tappi di arresto e tappi laterali.

**AC 40 - TINTA UNITA****120,00 €/mq****AC 40 - TINTA LEGNO****131,00 €/mq***dimensioni: 9 x 41 mm**peso/mq: 10 kg**larghezza max consigliata: 3,50 m**minimo di fatturazione: 1,50 mq**terminale: in alluminio estruso in tinta**colori: consultare sempre la mazzetta colori campione***AC 55 - TINTA UNITA****107,00 €/mq****AC 55 - TINTA LEGNO****115,00 €/mq****AC 55 - RAFFAELLO****120,00 €/mq***dimensioni: 14 x 55 mm**peso/mq: 10,6 kg**larghezza max consigliata: 4,50 m**minimo di fatturazione: 1,50 mq**terminale: in alluminio estruso in tinta**colori: consultare sempre la mazzetta colori campione***MAGGIORAZIONI PER AVVOLGIBILI IN ALLUMINIO E ACCIAIO:**

7CTAPFMA	MAGGIORAZIONE PER COLORE TAPPARELLA FUORI MAZZETTA	+ 5%
5CA00002	CATENACCILO DI SICUREZZA SU TERMINALE	4,75 €/cp
1SB00001	SECUR BLOCK MOLLA ANTI-INTRUSIONE 7 ELEMENTI	25,00 €/pz
5CA00003	CATENACCILO INTERMEDIO MONTATO SU TELO	25,00 €/pz
1RU03301	RULLO DI RINVIO MM 33	2,80 €/pz

AVVOLGIBILI IN ALLUMINIO ORIENTA:

completi di attacchi al rullo, terminale, tappi di arresto e tappi laterali.

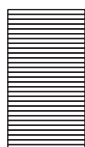
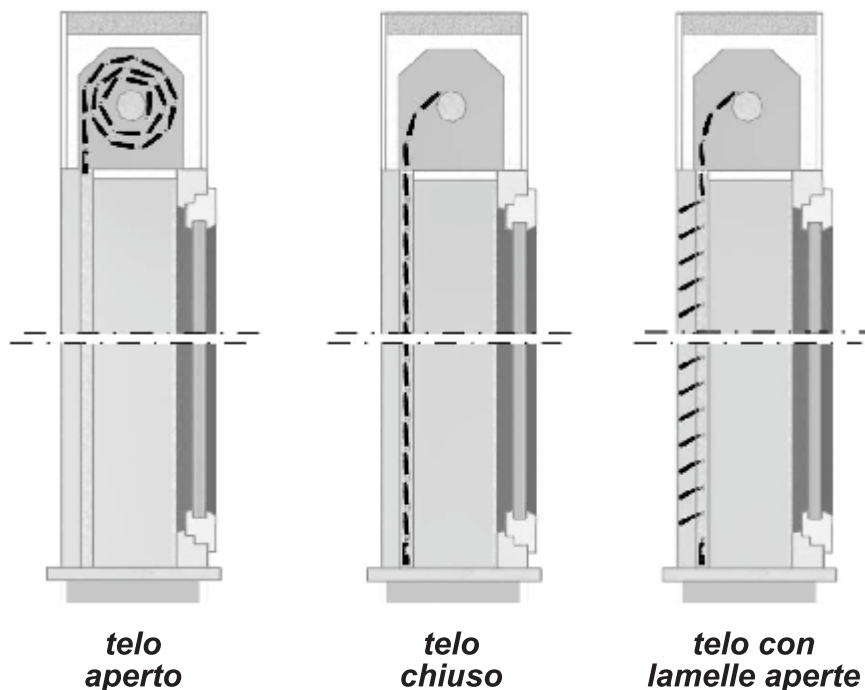

1TARFO57

TELO AVVOLGIBILE "ORIENTA" IN ALLUMINIO ESTRUSO A STECCA INTERA
larghezza telo : min. 300 mm - max 2000 mm

285,00 €/mq

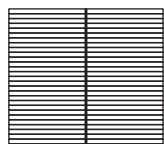

1TARFO57TS

TELO AVVOLGIBILE SDOPPIATO "ORIENTA" IN ALLUMINIO ESTRUSO (stecca con kit supporto centrale)
larghezza telo : min. 600 mm - max 3000 mm

343,00 €/mq

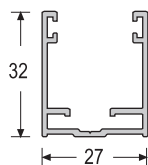

1GARF27

GUIDA IN ALLUMINIO PROF. 27 mm

16,00 €/ml

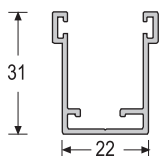

1GARF27I

GUIDA IN ALLUMINIO PROF. 27 mm INCASSO

17,50 €/ml

NOTE

Per la manovra avvolgibile è consigliabile motorizzazione con fine-corsa intermedio.

Le avvolgibili ORIENTA sono compatibili

con tutti i pretelai della serie ALFA.

con molte altre tipologie di guide avvolgibili, previa verifica.

SISTEMI DI MANOVRA AVVOLGIBILI

MANOVRA A CINGHIA DA 6 m

AVV60002	AVVOLGITORE DA 6 m CON CASSETTA, PLACCA, VITI E CINTINO, I. 16,5 cm	9,30 €/pz
AVV60001	AVVOLGITORE DA 6 m CON PLACCA, VITI E CINTINO, I.14,5 - 16,5 cm	7,90 €/pz
5AVZ0601	AVVOLGITORE 6 m ZINCATO I.14,5 - 16,5 cm	4,25 €/pz
5CS06001	CASSETTA PER AVVOLGITORE DA 6 m INTERASSE 16,5 cm	1,50 €/pz
5PLAVP01	PLACCA IN PVC BIANCO PER AVVOLGITORE, INTERASSE 16,5 cm	0,90 €/pz
5PLAVI03	PLACCA INOX PER AVVOLGITORE DA 6 m, INTERASSE 14,5 cm	1,20 €/pz
5PLAVI02	PLACCA INOX PER AVVOLGITORE DA 6/12 m, INTERASSE 16,5 cm	1,20 €/pz
5ACCIN01	CINTINO COTONE BICOLORE PER AVVOLGITORE	0,50 €/ml
5VT4225T	VITE AUTOF. TGS T+ ZN 4,2 X 25 (PER GUIDACINGHIA ED AVVOLGITORI)	0,16 €/pz

MANOVRA A CINGHIA DA 12 m PER PULEGGIA RIDUTTORE

AVV12002	AVVOLGITORE DA 12 m CON CASSETTA, PLACCA, VITI E CINTINO, I.16,5 cm	15,50 €/pz
AVV12001	AVVOLGITORE DA 12 MT CON PLACCA, VITI E CINTINO, I.16,5 cm	12,50 €/pz
5AVZ1201	AVVOLGITORE 12 m ZINCATO I.16,5 cm	8,00 €/pz
5CS12001	CASSETTA PER AVVOLGITORE DA 12 m interasse 16,5 cm	2,90 €/pz
5PLAVP01	PLACCA IN PVC BIANCO PER AVVOLGITORE, INTERASSE 16,5 cm	0,90 €/pz
5PLAVI02	PLACCA INOX PER AVVOLGITORE DA 6/12 m INTERASSE 16,5 cm	1,20 €/pz
5ACCIN01	CINTINO COTONE BICOLORE PER AVVOLGITORE	0,50 €/ml
5VT4225T	VITE AUTOF. TGS T+ ZN 4,2 X25 (PER GUIDACINGHIA ED AVVOLGITORI)	0,16 €/pz
1RIC1902	RIDUTTORE A CASSONETTO PER CINGHIA, DIAM. 19 cm, RAPPORTO 1/2, COMPLETO DI SUPPORTO E CALOTTA	38,00 €/pz
1RIC2101	RIDUTTORE A CASSONETTO PER CINGHIA, DIAM. 21 cm, RAPPORTO 1/2, COMPLETO DI SUPPORTO E CALOTTA	39,00 €/pz

SISTEMI DI MANOVRA AVVOLGIBILI**ARGANO A FUNE**

SERIE B2	1ARB2001	ARGANO B2 COMPLETO DI ACCESSORI E KIT (art 2KITB2..)	45,50 €/pz
	1GAB2001	GRUPPO CASSETTA, TUBO E SNODO PER ARGANO B2	6,70 €/pz
	5FAB2001	FRUTTO PER ARGANO B2	24,00 €/pz
	5KITB2..	KIT PLACCA MANIGLIA PER ARGANO B2 colori:	15,00 €/pz
			Bianco/nero Nero/nero Grigio/nero Rosso/nero Giallo/nero verde/nero
	1ARB2R01	ARGANO B2 CON RIDUZIONE COMPLETO DI ACCESSORI E KIT (art 2KITB2..)	87,00 €/pz
SERIE B4	1ARB4001	ARGANO A FUNE B4 COMPLETO DI ACCESSORI	41,00 €/pz
	1ARB4R01	ARGANO A FUNE B4 CON RIDUZIONE COMPLETO DI ACCESSORI	87,00 €/pz
	1MAPLBC1	MANIGLIA FUORI MISURA PER ARGANO B4 PERNO LUNGO/BRACCIO CORTO	18,00 €/pz
	1MAPLBN2	MANIGLIA FUORI MISURA PER ARGANO B4 PERNO LUNGO/BRACCIO NORMALE	16,00 €/pz
	1MAPNBC3	MANIGLIA FUORI MISURA PER ARGANO B4 PERNO NORMALE/BRACCIO CORTO	15,50 €/pz

MOTORIDUTTORI CON FINECORSA MECCANICO

1MT45-20	SMART 25 Nm - (peso sollevabile 50 kg)	79,00 €/pz
1MT45-30	SMART 35 Nm - (peso sollevabile 70 kg)	84,00 €/pz

MOTORIDUTTORI CON FINECORSA MECCANICO

1MR02701	E-RAM 15 Nm - 17 rpm (peso sollevabile 28 kg)	110,00 €/pz
1MR05501	E-RAM 30 Nm - 17 rpm (peso sollevabile 56 kg)	120,00 €/pz
1MR07001	E-RAM 40 Nm - 12 rpm (peso sollevabile 75 kg)	131,00 €/pz
1MR10001	E-RAM 50 Nm - 12 rpm (peso sollevabile 95 kg)	142,00 €/pz

MOTORIDUTTORI CON FINECORSA ELETTRONICO

1MS2801N	E-STAR 15 Nm - 17 rpm (peso sollevabile 28 kg)	187,00 €/pz
1MS5601N	E-STAR 30 Nm - 17 rpm (peso sollevabile 56 kg)	198,00 €/pz
1MS7501N	E-STAR 40 Nm - 12 rpm (peso sollevabile 75 kg)	225,00 €/pz
1MS9501N	E-STAR 50 Nm - 12 rpm (peso sollevabile 95 kg)	245,00 €/pz

MOTORIDUTTORI CON FINECORSA ELETTRONICO e ricevitore per radiocomando integrato

1MXM2801N	E-MAT 15 Nm - 17 rpm (peso sollevabile 28 kg)	320,00 €/pz
1MXM5601N	E-MAT 30 Nm - 17 rpm (peso sollevabile 56 kg)	340,00 €/pz
1MXM7501N	E-MAT 40 Nm - 12 rpm (peso sollevabile 75 kg)	348,00 €/pz
1MXM9501N	E-MAT 50 Nm - 12 rpm (peso sollevabile 95 kg)	363,00 €/pz

MOTORIDUTTORE CON FINECORSA MECCANICO con manovra di soccorso manuale

1MM036001	E-RAM/H 15 Nm - 17 rpm (peso sollevabile 28 kg) <i>con manovra di soccorso manuale</i>	298,00 €/pz
1MM055001	E-RAM/H 30 Nm - 17 rpm (peso sollevabile 56 kg) <i>con manovra di soccorso manuale</i>	317,00 €/pz
1MM085001	E-RAM/H 50 Nm - 12 rpm (peso sollevabile 95 kg) <i>con manovra di soccorso manuale</i>	355,00 €/pz
1AM00039	ASTA <i>per manovra soccorso motore, con gancio, maniglia snodata, L=1500 mm</i>	32,00 €/pz

ACCESSORI PER AUTOMAZIONE

1MODNWAY
Radiocomando per singolo motoriduttore con supporti APRI-STOP-CHIUDE

77,00 €/pz

con possibilità di funzione singola o multigruppo



1CTT2N
Ricevitore miniaturizzato TT2N da incasso per il comando di un motoriduttore

213,00 €/pz

necessario per motori senza ricevitore per radiocomando integrato





1MESPTTE
Modulo TTE per collegare e comandare più motori a comando filare

77,00 €/pz

necessario 1 modulo TTE per coppia di motori (es.: 4 mori = 2 TTE)

NOTA: Per maggiori chiarimenti vedi schema specifico sul MT

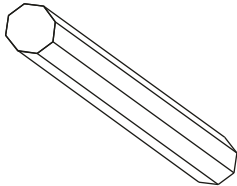
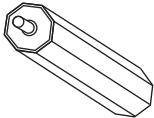
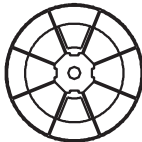
ACCESSORI COMPLEMENTARI PER AVVOLGIBILI:

	5CAA5001	CALOTTA IN ABS mm 50 DIAMETRO 60 mm	0,64 €/pz
	5CAMRE01	CALOTTA METALLICA REGOLABILE DIAMETRO 60 mm	6,40 €/pz
	5RU05001	RULLO ZINCATO OTTAGONALE 5/10 DIAMETRO 60 mm. - FORI GERMANIA	3,60 €/ml
	5RU06001	RULLO ZINCATO OTTAGONALE 6/10 DIAMETRO 60 mm - FORI GERMANIA	4,50 €/ml
	5RU08001	RULLO ZINCATO OTTAGONALE 8/10 DIAMETRO 60 mm - FORI GERMANIA	6,85 €/ml
	5RU10001	RULLO ZINCATO OTTAGONALE 11/10 DIAMETRO 70 mm - FORI GERMANIA	12,60 €/ml
		5RT35001	RULLO ZINCATO TELESCOPICO DIAM. 60 mm, 350 CON CALOTTA IN PLASTICA
5RT50001		RULLO ZINCATO TELESCOPICO DIAM. 60 mm, 500 CON CALOTTA IN PLASTICA	7,00 €/pz
	PULEGGIA IN ABS EST. OTTAGONALE:		
	5PU18002	DIAMETRO 180 mm	2,35 €/pz
	5PU20002	DIAMETRO 200 mm	2,40 €/pz
	5PU22002	DIAMETRO 220 mm	2,45 €/pz
SUPPORTI PER RULLI :			
	5SP95002	SUPPORTO COLLO 90 mm CON CUSCINETTO SFILABILE (KIT)	1,75 €/pz
	5RS95001	RINFORZO CORTO PER SUPPORTO mm 90	1,40 €/pz
	5SD00002	SUPPORTO A CASSONETTO PIATTO CON CUSCINETTO SFILABILE (KIT)	1.50 €/pz
	5SP35002	SUPPORTO A CASSONETTO COLLO 35 mm CON CUSCINETTO SFILABILE (KIT)	1,70 €/pz

GUIDE AVVOLGIBILI:

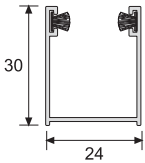
5GGA0004 GUIDA IN ALLUMINIO 30 X 24 X30 CON GUARNIZIONE

ARGENTO - BRONZO	14,20 €/ml
VERNICIATO STANDARD*	14,20 €/ml
VERNICIATO SPECIALE*	14,60 €/ml
ELETTROCOLORE	14,60 €/ml
TINTE LEGNO NATURALI	18,40 €/ml
TINTE LEGNO DECORAL	21,60 €/ml

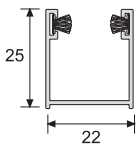
COMPATIBILE CON AVVOLGIBILI:**AVE50 - AVE55 - AL50 - AL53HD - AC55 - A/E55****5GGA0001** GUIDA IN ALLUMINIO 25 X 22 X25 CON GUARNIZIONE

ARGENTO - BRONZO	13,10 €/ml
VERNICIATO STANDARD*	13,10 €/ml
VERNICIATO SPECIALE*	13,70 €/ml
ELETTROCOLORE	13,70 €/ml
TINTE LEGNO NATURALI	16,90 €/ml
TINTE LEGNO DECORAL	19,30 €/ml

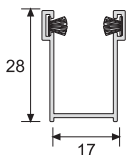
COMPATIBILE CON AVVOLGIBILI:**AVE35 - AVE57/M - AL40 - AL44HD - AC40 - A/E44****5GSA0001** GUIDA DI SOSTITUZIONE IN ALLUMINIO 28 X 17 X28 CON GUARNIZIONE

ARGENTO - BRONZO	13,40 €/ml
VERNICIATO STANDARD*	13,40 €/ml
VERNICIATO SPECIALE*	13,90 €/ml
ELETTROCOLORE	13,90 €/ml
TINTE LEGNO NATURALI	17,00 €/ml
TINTE LEGNO DECORAL	19,30 €/ml

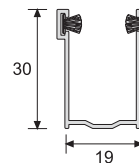
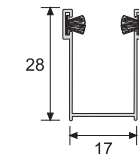
COMPATIBILE CON AVVOLGIBILI:**AVE35 - AVE57/M - AL40 - AL44HD - AC40 - A/E44****5GSA0002**GUIDA DI SOSTITUZIONE IN ALLUMINIO
30 X 19 X 30 CON GUARNIZIONE**5GSA0003**GUIDA DI SOSTITUZIONE IN ALLUMINIO
28 X 17 X 28 CON GUARNIZIONECOMPATIBILI
CON AVVOLGIBILI:**AVE50 - AVE55
AL50 - AL53HD
AC55 - A/E55**

ARGENTO - BRONZO	14,00 €/ml
VERNICIATO STANDARD*	14,00 €/ml
VERNICIATO SPECIALE*	14,50 €/ml
ELETTROCOLORE	14,50 €/ml
TINTE LEGNO NATURALI	18,10 €/ml
TINTE LEGNO DECORAL	21,20 €/ml

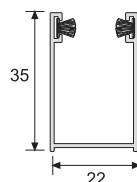
5GGA0002 GUIDA IN ALLUMINIO 35 X 22 X35 CON GUARNIZIONE

ARGENTO - BRONZO	15,40 €/ml
VERNICIATO STANDARD*	15,40 €/ml
VERNICIATO SPECIALE*	16,20 €/ml
ELETTROCOLORE	16,20 €/ml
TINTE LEGNO NATURALI	20,30 €/ml
TINTE LEGNO DECORAL	24,00 €/ml

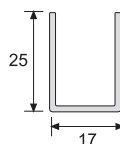
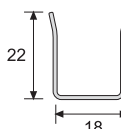
COMPATIBILE CON AVVOLGIBILI:**AVE35 - AVE57/M - AL40 - AL44HD - AC40 - A/E44****5GSP0001** GUIDA IN PLASTICA 25 X 17 X 25 **7,30 €/ml**
(COLORI: BIANCO - MARRONE - NERO)COMPATIBILE CON AVVOLGIBILI:**AVE35 - AVE57/M - AL40
AL44HD - AC40 - A/E44****5GUZ0001** GUIDA IN FERRO ZINCATO 22 X 18 X 22 **3,40 €/ml**COMPATIBILE CON AVVOLGIBILI:**AVE50 - AVE55 - AL50
AL53HD - AC55 - A/E55**

Verniciati standard: RAL 9010 - 1013 - 3003 - 8017 - 6005 - 7035 - 7001

Verniciati speciali: RAFFAELLO - ANTIGRAFFIO - BUGNATI

PRETELAI IN ALLUMINIO IN BARRE DA 6,5 m:

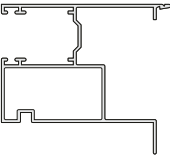
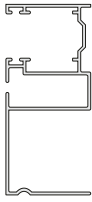
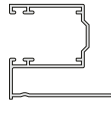
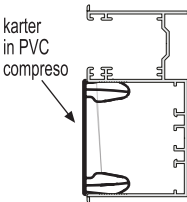
PRETGRV (grezzo) PRETELAIO SERIE ALFA IN ALLUMINIO GREZZO PER SERRAMENTO CON AVVOLGIBILE	ALFA 2  14,30 €/ml	ALFA 3  12,80 €/ml	ALFA 4  8,50 €/ml	ALFA 5  13,30 €/ml

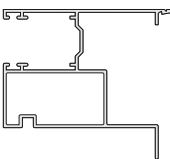
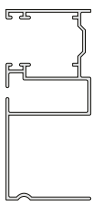
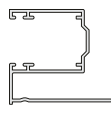
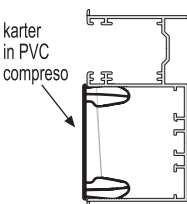
PRETVERV (vern. o ossidato) PRETELAIO SERIE ALFA IN ALLUMINIO VERNICIATO O OSSIDATO PER SERRAMENTO CON AVVOLGIBILE	ALFA 2  17,00 €/ml	ALFA 3  15,50 €/ml	ALFA 4  11,20 €/ml	ALFA 5  16,00 €/ml	
VARIANTI	ARGENTO/BRONZO	17,00 €/ml	15,50 €/ml	11,20 €/ml	16,00 €/ml
	VERNICIATI STANDARD	17,50 €/ml	16,00 €/ml	11,70 €/ml	16,50 €/ml
	VERNICIATI SPECIALI	19,30 €/ml	17,80 €/ml	13,50 €/ml	18,30 €/ml
	ELETTROCOLORE	18,10 €/ml	16,60 €/ml	12,30 €/ml	17,10 €/ml
	TINTE LEGNO DECORAL	27,70 €/ml	26,20 €/ml	21,90 €/ml	26,70 €/ml

Verniciati standard : RAL 9010 - 1013 - 8017 - 6005

Verniciati speciali : RAFFAELLO - ANTIGRAFFIO - BUGNATI - BRONZO 5ARS - ALTRI RAL

ACCESSORI PER PRETELAI SERIE ALFA

5GTS0002	GUARNIZIONE 4,8 X9N PER PRETELAIO	0,80 €/ml
5GTS0001	GUARNIZIONE 4,8 X6N PER PRETELAIO	0,75 €/ml
5IM00001	IMBOCCO IN ACCIAIO PER PRETELAIO	1,90 €/pz
5IM00002	COPPIA IMBOCCHI IN PLASTICA (dx+sx) PER PRETELAIO ALFA 3 E ZANZARIERA	11,50 €/cp
5AGIN001	COPPIA AGGANCI INFERIORI (dx+sx) PER PRETELAIO ALFA 3	4,15 €/cp
5RP2V001	RULLINO PASSACATENA 2 VIE PER PRETELAIO ALFA 3	8,40 €/pz
1KITIMBPZ	KIT PER ALFA 5: imbocco dx + imbocco sx in pvc, 2 tappi, guida, 2 viti 4,2 x13	3,15 €/pz



KARTER DI COPERTURA PER ALFA 5 in barre da 6 ml o 6,50 ml

BIA036 = BIANCO
GRI103 = GRIGIO
TEK112 = LEGNO
BRU110 = BRUNO

1,50 €/ml

PRETELAI IN ALLUMINIO A MISURA

PRETALFA - PRETELAIO SERIE ALFA IN ALLUMINIO VERNICIATO O OSSIDATO PER SERRAMENTO COMPLETO DI GUIDA AVVOLGIBILE, GUARNIZIONE, IMBOCCHI ED ACCESSORI.

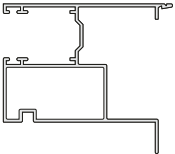
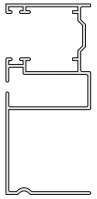
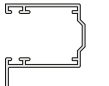
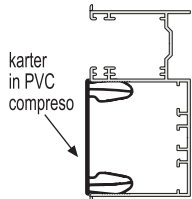
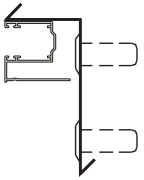
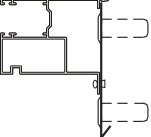
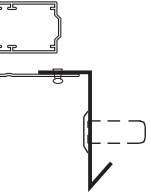
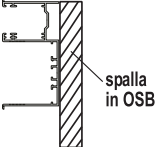
	VARIANTI	ALFA 2	ALFA 3	ALFA 4	ALFA 5
					
SOLO ALLUMINIO	ARGENTO/BRONZO	22,50 €/ml	22,70 €/ml	15,00 €/ml	20,00 €/ml
	VERNICIATI STANDARD	23,00 €/ml	23,30 €/ml	15,40 €/ml	20,60 €/ml
	VERNICIATI SPECIALI	25,50 €/ml	25,80 €/ml	16,70 €/ml	23,10 €/ml
	ELETTROCOLORE	23,70 €/ml	23,90 €/ml	15,70 €/ml	21,20 €/ml
	TINTE LEGNO DECORAL	36,00 €/ml	34,80 €/ml	23,00 €/ml	33,50 €/ml
LZ1 	ARGENTO/BRONZO	31,50 €/ml	31,60 €/ml	23,90 €/ml	29,00 €/ml
	VERNICIATI STANDARD	32,00 €/ml	32,10 €/ml	24,20 €/ml	29,60 €/ml
	VERNICIATI SPECIALI	34,50 €/ml	34,50 €/ml	25,50 €/ml	32,10 €/ml
	ELETTROCOLORE	32,60 €/ml	32,70 €/ml	24,60 €/ml	30,20 €/ml
	TINTE LEGNO DECORAL	45,00 €/ml	45,20 €/ml	31,90 €/ml	42,50 €/ml
LZ2 	ARGENTO/BRONZO	29,00 €/ml			
	VERNICIATI STANDARD	29,50 €/ml			
	VERNICIATI SPECIALI	31,90 €/ml			
	ELETTROCOLORE	30,20 €/ml			
	TINTE LEGNO DECORAL	42,70 €/ml			
LZ3 	ARGENTO/BRONZO		29,60 €/ml	21,90 €/ml	
	VERNICIATI STANDARD		30,20 €/ml	22,30 €/ml	
	VERNICIATI SPECIALI		32,10 €/ml	23,60 €/ml	
	ELETTROCOLORE		30,80 €/ml	22,60 €/ml	
	TINTE LEGNO DECORAL		41,70 €/ml	30,00 €/ml	
LEG (OSB) 	ARGENTO/BRONZO	25,00 €/ml		17,50 €/ml	22,50 €/ml
	VERNICIATI STANDARD	25,50 €/ml		17,90 €/ml	23,10 €/ml
	VERNICIATI SPECIALI	28,00 €/ml		19,20 €/ml	25,60 €/ml
	ELETTROCOLORE	26,10 €/ml		18,20 €/ml	23,70 €/ml
	TINTE LEGNO DECORAL	38,60 €/ml		25,50 €/ml	36,00 €/ml

Verniciati standard : RAL 9010 - 1013 - 8017 - 6005

Verniciati speciali : RAFFAELLO - ANTIGRAFFIO - BUGNATI - BRONZO 5ARS - ALTRI RAL

ACCESSORI PER PRETELAI SERIE ALFA

5IM00002	COPPIA IMBOCCHI IN PLASTICA (dx+sx) PER PRETELAIO ALFA 3 E ZANZARIERA	11,50 €/cp
5RP2V001	RULLINO PASSACATENA 2 VIE PER PRETELAIO ALFA 3	8,40 €/pz
7PRBIF	MAGGIORAZIONE PER PRETELAI BIFORE	45,50 €/pz
7AP00001	MAGGIORAZIONE PER APPLICAZIONE STAFFE ANGOLARI PER AGGANCIO PRETELAIO AL CASSONETTO (obbligatorie guide cielino all.)	7,30 €/pz
7MTI0001	MAGGIORAZIONE PER TAGLIO AGGIUNTIVO IMBOCCO PRETELAIO ALFA SENZA MARMI	5,00 €/pz
2DIST	DISTANZIALE PRETELAI IN LAMIERA ZINCATA	3,20 €/pz

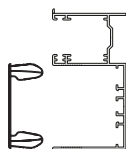
**KARTPVCV
(a misura)**karter in PVC
di coperturaKARTER DI COPERTURA PER ALFA 5
tagliato a misuraBIA036 = BIANCO
GRI103 = GRIGIO
TEK112 = LEGNO
BRU110 = BRUNO**1,65 €/ml**

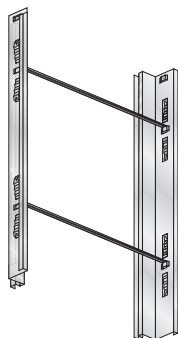
PRETELAI IN LAMIERA ZINCATA A MISURA**PRETBETA**

PRETELAIO SERIE BETA IN LAMIERA
ZINCATA 10/10 PER SERRAMENTO CON
AVVOLGIBILE

**PER GRANDI DIMENSIONI:
QUOTAZIONI A PREVENTIVO**

LEGENDA:

F = H fino a 160 cm

P = H oltre 160 cm

VARIANTI (PROFONDITÀ = LATO C)	BETA 1	BETA 2	BETA 3	BETA 4
fino a mm 115	F 42,00 €/pz P 63,50 €/pz	F 44,30 €/pz P 65,80 €/pz	F 38,50 €/pz P 60,00 €/pz	F 39,50 €/pz P 61,00 €/pz
da mm 116 a mm 145	F 45,00 €/pz P 66,50 €/pz	F 47,30 €/pz P 68,90 €/pz	F 41,30 €/pz P 63,00 €/pz	F 42,50 €/pz P 64,00 €/pz
da mm 146 a mm 175	F 48,00 €/pz P 70,00 €/pz	F 50,30 €/pz P 71,80 €/pz	F 42,30 €/pz P 66,00 €/pz	F 45,50 €/pz P 67,00 €/pz
da mm 176 a mm 205			F 47,30 €/pz P 69,00 €/pz	F 48,50 €/pz P 70,00 €/pz
da mm 206 a mm 250			F 52,00 €/pz P 73,60 €/pz	F 53,30 €/pz P 74,80 €/pz
da mm 251 a mm 300			F 57,50 €/pz P 79,00 €/pz	F 58,70 €/pz P 80,20 €/pz
da mm 301 a mm 350			F 63,00 €/pz P 84,50 €/pz	F 64,00 €/pz P 85,60 €/pz

7PRBIF	MAGGIORAZIONE PER PRETELAI BIFORE	45,50 €/pz
7AP00001	MAGGIORAZIONE PER APPLICAZIONE STAFFE ANGOLARI PER AGGANCIO PRETELAIO (obbligatorie guide cielino all.)	7,30 €/pz
2DIST	DISTANZIALE PRETELAI IN LAMIERA ZINCATA	3,20 €/ml

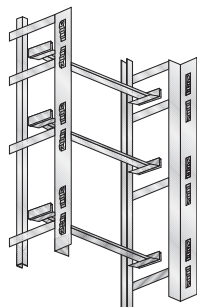
PRETELAI IN LAMIERA ZINCATA A MISURA**PRETGAMMA**

PRETELAIO SERIE GAMMA IN LAMIERA ZINCATA 10/10 PER SERRAMENTO CON AVVOLGIBILE

LEGGENDA: F = H fino a 160 cm
P = H oltre 160 cm

**PER GRANDI DIMENSIONI:
QUOTAZIONI A PREVENTIVO**

VARIANTI (PROFONDITÀ LATO C)	GAMMA 1-2	
fino a mm 70	F 67,00 €/pz	
	P 97,50 €/pz	
da mm 71 a mm 130	F 70,50 €/pz	
	P 100,50 €/pz	
da mm 131 a mm 190	F 79,00 €/pz	
	P 109,00 €/pz	
VARIANTI (PROFONDITÀ LATO C)	GAMMA PLUS	
fino a mm 70	F 107,00 €/pz	
	P 148,50 €/pz	
da mm 71 a mm 130	F 110,50 €/pz	
	P 151,50 €/pz	
da mm 131 a mm 190	F 119,00 €/pz	
	P 160,00 €/pz	

2DISTG

DISTANZIALI PRETELAI GAMMA

5.30 €/ml**7PFPCT**

MAGGIORAZIONE PER APPLICAZIONE SU PRETELAIO DI PIASTRA PER FISSAGGIO CIELINO A TAMPONE

7.30 €/pz**7MAFGC**

MAGGIORAZIONE PER APPLICAZIONE ANGOLARE X FISSAGGIO CON GUIDA CIELINO (obbligatorie guide cielino all.)

7,30 €/pz**7MAGOSBF**

MAGGIORAZIONE PER APPLICAZIONE PANNELLO OSB SU TELAI GAMMA /FINESTRA

9,50 €/pz**7MAGOSBP**

MAGGIORAZIONE PER APPLICAZIONE PANNELLO OSB SU TELAI GAMMA /PORTA

12,50 €/pz

PRETELAI IN LAMIERA ZINCATA A MISURA



PREDELTA

PRETELAIO SERIE DELTA IN LAMIERA ZINCATA 10/10 PER SERRAMENTO SENZA AVVOLGIBILE

LEGENDA: F = H fino a 160 cm
 P = H oltre 160 cm

**PER GRANDI DIMENSIONI:
 QUOTAZIONI A PREVENTIVO**

VARIANTI (SOMMA LATI B + C)	DELTA 1 -2		
fino a mm 150	F 35,50 €/pz P 48,00 €/pz		
da mm 151 a mm 200	F 39,50 €/pz P 51,50 €/pz		
da mm 201 a mm 250	F 48,00 €/pz P 60,00 €/pz		
da mm 251 a mm 300	F 56,50 €/pz P 68,50 €/pz		

PRETELAI IN LAMIERA ZINCATA A MISURA

VARIANTI (SOMMA LATI B + C)	LZ 1 - 3	LZ 1	LZ 3
fino a mm 150	8,20 €/ml		
da mm 151 a mm 200	9,00 €/ml		
da mm 201 a mm 250	10,50 €/ml		
da mm 251 a mm 300	12,00 €/ml	2LZ1 PRETELAIO IN LAMIERA ZINCATA 10/10	2LZ3 PRETELAIO IN LAMIERA ZINCATA 10/10

2DIST	DISTANZIALI PRETELAI IN LAMIERA ZINCATA	3,20 €/ml
7MTL	MAGGIORAZIONE PER APPLICAZIONE TASSELLO IN LEGNO	2,50 €/pz

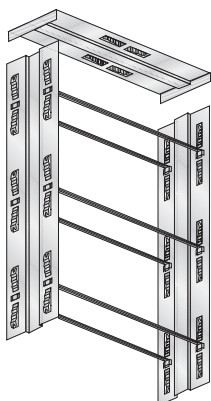
PRETELAI IN LAMIERA ZINCATA A MISURA**PRETZETA 1-2**

PRETELAIO SERIE ZETA IN LAMIERA ZINCATA
10/10 PER MONOBLOCCO, PERSIANA/SCURO

LEGENDA:

F = H fino a 160 cm

P = H oltre 160 cm

PER GRANDI DIMENSIONI : QUOTAZIONI A PREVENTIVO

VARIANTI (SOMMA C + A + C1)		ZETA 1-2	ZETA LEG			
fino a mm 150	F	45,50 €/pz	55,00 €/pz		ZETA 1 PROFONDITÀ = (C + A + C1)	
	P	62,50 €/pz	75,00 €/pz			
da mm 151 a mm 200	F	49,00 €/pz	58,50 €/pz		ZETA 2 PROFONDITÀ = (C + A + C1)	
	P	66,00 €/pz	78,50 €/pz			
da mm 201 a mm 250	F	57,50 €/pz	67,00 €/pz		ZETA LEG PROFONDITÀ = (C + A + C1)	
	P	81,50 €/pz	94,00 €/pz			
da mm 251 a mm 300	F	64,50 €/pz	74,00 €/pz		ZETA LEG PROFONDITÀ = (C + A + C1)	
	P	81,50 €/pz	94,00 €/pz			
da mm 301 a mm 350	F	73,00 €/pz	82,50 €/pz		ZETA LEG PROFONDITÀ = (C + A + C1)	
	P	90,00 €/pz	102,50 €/pz			
da mm 351 a mm 400	F	80,00 €/pz	89,50 €/pz		ZETA LEG PROFONDITÀ = (C + A + C1)	
	P	97,00 €/pz	109,50 €/pz			

Condizioni generali di vendita

1 FATTURAZIONE

- 1.1 La fatturazione avviene come d'uso con l'aggiunta degli appoggi sul muro: cm 23 di cui 15 lato puleggia e 8 lato supporto, oppure 12 + 12 cm per i cassonetti ambidestri con le manovre a cinghia o a argano. Detti appoggi si riducono a 9 + 9 cm per i cassonetti per manovre motorizzate, con avvolgitore a cordone e argani con asta oscillante. In tutti i casi minimo di fatturato 1,30 ml (un metro e trenta centimetri)
- 1.2. Per le tapparelle minimo di fatturazione mq 1,50 con l'aggiunta di 5 cm in larghezza e di 30 cm in altezza della misura luce murale o serramento.

2 ACCETTAZIONE ORDINI

- 2.1 La proposta di commissione non é impegnativa e le ordinazioni si intendono accettate dopo l'approvazione della ditta produttrice. Per le eventuali o sostanziali variazioni di caratteristiche, quantità o misure nell'ordinazione rispetto all'offerta, la ditta NEW TECNOSISTEM potrà richiedere al committente un adeguamento dei prezzi. Qualora durante il periodo intercorrente tra la data dell'ordinazione e quella fissata per la consegna, sempreché convenuto in misura superiore ai 90 giorni lavorativi si verificassero aumenti nei costi del materiale o della mano d'opera anche i prezzi dovranno essere revisionati in rapporto alle varianti avvenute in tale periodo di tempo.

3 SPEDIZIONI

- 3.1 La merce anche se venduta franco destino, viaggia a rischio e pericolo del Committente. La consegna della merce ad ogni effetto di legge, si intende fatta al momento della consegna ai vettori e spedizionieri. I termini di consegna si intendono approssimativi. Gli eventuali ritardi non possono dar luogo né a pretese di danni, né ad annullamento o riduzione dell'ordine.
Il Committente potrà chiedere previa rinuncia di qualsiasi azione per danni, l'annullamento dell'ordinazione qualora la consegna non venga fatta entro 60 giorni da quello fissato.

4 RECLAMI

- 4.1 I materiali sono garantiti dal MARCHIO REGISTRATO per buona qualità, perfetta lavorazione, regolare funzionamento. Non saranno riconosciute al compratore eventuali spese per riparazioni fatte di sua iniziativa. La venditrice non può prestare alcuna garanzia per il funzionamento dei suoi prodotti se non sono posti in opera a regola d'arte.
Sia l'assistenza alla posa in opera che l'eventuale esecuzione, se richieste dal Committente, verranno disciplinate con altro specifico accordo.
- 4.2 I reclami, per essere validi, dovranno essere fatti per lettera raccomandata direttamente alla Sede della Ditta entro il termine perentorio di otto giorni dall'arrivo della merce.

5 GARANZIA PER VIZI

- 5.1 La Ditta EDILCASS presta garanzia in accordo al Codice del Consumo, D. Lgs del 6 settembre 2005 n° 206.

6 PAGAMENTI - RISOLUZIONE - INADEMPIENZE

- 6.1 I pagamenti non sono validi se non fatti direttamente alla Sede della Ditta NEW TECNOSISTEM, anche se derivanti da insoluti di tratte o cambiali, e se non eseguiti nei termini e modi stabiliti. Essi non potranno essere mai sospesi, né ritardati neppure in parte, per nessun titolo, motivo o reclamo, né fatti a mano di terzi.
- 6.2 Trascorsi infruttuosamente i termini di pagamento stabiliti sull'ordinazione, la Ditta NEW TECNOSISTEM è autorizzata ad emettere tratta a vista con spese, senz'altro avviso.
- 6.3 In caso di pagamenti rateali il mancato pagamento di una rata provocherà la immediata scadenza di diritto delle successive anche se per consegne ripartite o per ordini diversi.
Il rilascio di effetti e le eventuali modifiche non costituiscono innovazione dei rapporti contrattuali.
- 6.4 In caso di ritardo, a qualsiasi motivo dovuto, nel pagamento dei corrispettivi o dei singoli ratei o acconti pattuiti, decorreranno di diritto gli interessi di mora, nella misura del 7 % in più del tasso ufficiale di sconto della Banca d'Italia, in accordo al D. Lgs. 213/2002.

7 RISERVA DI PROPRIETÀ

- 7.1 É escluso che il materiale venduto diventi immobile per destinazione o per pertinenza di immobile. La proprietà della merce é riservata alla Venditrice con espresso divieto al Compratore di cedere o comunque alienare la merce prima di aver effettuato il completo pagamento della fattura anche se regolata con cambiali, tratte o cessioni e cioè sino all'effettivo pagamento delle stesse.

8 FORO COMPETENTE

- 8.1 Per qualsiasi controversia sarà esclusivamente il foro della Ditta venditrice, anche se il pagamento é a mezzo tratta o cambiale domiciliata presso il debitore.

email



Vieni a trovarci presso le nostre sedi

SEDE LEGALE / SHOWROOM

Via Materdomini, 127
80030 Mariglianella (NA)

Via Dante Alighieri, 28
84010 Sant 'Egidio del Monte Albino (SA)

SEDE OPERATIVA

Via Vecchia Nola, 89
Palma Campania, NA 80036

Info: Ufficio +39 081 510 15 93
Luigi +39 393 8694548 - Antonella +39 393 8694606